



FENÊTRES
PORTES
VOLETS

Plus de 230
modèles de portes,



un pour
chaque
histoire,



et forcément
un pour la
vôtre.



Matières, couleurs, design...

VOUS ÊTES UNIQUE, VOTRE PORTE AUSSI

Faites votre choix de modèle de porte d'entrée selon :

- L'esthétique : classique ou contemporaine
- La matière : Aluminium, Acier, Bois ou Mixte avec leurs performances et garanties*

- Le besoin ou non de lumière, avec ou sans grille
- Les particularités architecturales
- Et surtout, la couleur !

ALUMINIUM

Extérieur

27 COLORIS STANDARD

EN STANDARD : intérieur en blanc 9016



+ En option, un choix illimité de couleurs
100 % personnalisable extérieur / intérieur



MIXTE (Bois / Aluminium)

Face intérieure Bois

11 FINITIONS

Pour l'ensemble des portes Mixtes :



Face extérieure Aluminium

NUANCIER ALUMINIUM

25 couleurs standard,
+ en option, un choix illimité de couleurs

* Disponible uniquement sur les portes Alinéa et Phosphore Mixte à lames p.65

Précaution : la couleur de votre porte influence directement la température de sa surface et de ses accessoires (barre de tirage...). Les teintes foncées absorbent la chaleur ; en cas d'exposition directe au soleil, la porte peut atteindre des températures élevées pouvant provoquer des brûlures.
* Garanties à retrouver : Alu p.50, Mixte p.66, Bois p.92, et Acier p.116, ainsi que p.134.

Option couleur illimitée

Peu importe la gamme de porte que vous choisissez, nous aurons toujours la couleur dont vous rêvez.



BOIS

Face extérieure et intérieure

13 FINITIONS

Pour portes Bois 60+ et Bois 100 :

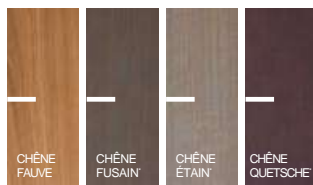

Pour portes Bois 60, Bois 60+ et Bois 80 :

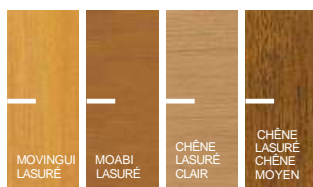

Sur toutes les portes Bois :



En option,
un choix illimité
de couleurs**

+ 100 % personnalisable
extérieur / intérieur

** Hors teintes foncées (RAL 8022, 9004, 9005, 9011, 9017) et métallisées (RAL 1026, 9006, 6007, 9007, 2005, 2007, 3024, 3026)

Option face intérieure uniquement 5 FINITIONS MEUBLANTES UNIQUEMENT en ton chêne



Découvrez les finitions de la gamme Bois 50 en p.73

ACIER

18 COLORIS DISPONIBLES

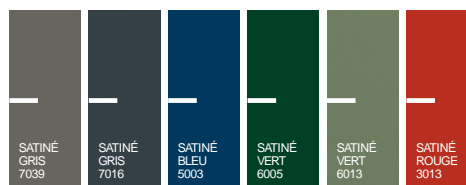
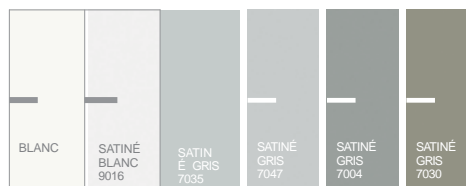

En option,
un choix illimité
de couleurs***

+ 100 % personnalisable
extérieur / intérieur

*** Nous consulter

quali
steel
coat
Label qualité international pour l'acier peint

Nos portes vous facilitent la vie

LA DOMOTIQUE



Profitez du confort et de la sécurité des portes Bel'M avec les serrures motorisées* et connectées à votre maison et à votre smartphone**. L'option est discrète et sans concession sur l'esthétique de votre porte. Même à distance, vous pouvez vérifier si votre porte est bien verrouillée et

piloter son déverrouillage.

Simple, esthétique, connectée, sécurisée, découvrez en vidéo les 6 packs de commandes qui correspondent le mieux à votre usage.

Plus de détails en p. 126 et 127.

Découvrez ici
la serrure motorisée
et connectée
en vidéo :



OUVERTURE DEVANT LA PORTE



Bras chargés



Sans clé



Multi-ouvertures

OUVERTURE À DISTANCE



Livraison, entretien
de maison, travaux, etc.



Famille, enfants, amis



Location saisonnière



Déverrouillage et
contrôle à distance

* Portes Bel'M option serrure motorisée disponible sur les gammes Alu 80 (sauf Oxygène) et Bois 100

** Avec les box Tydom de Delta Dore ou TaHome de Somfy

Nos portes vous protègent

LA SÉCURITÉ CR2



Les premières minutes sont déterminantes pour décourager une tentative d'effraction par un cambrioleur. Bel'M augmente la sécurité de certaines portes par une conception renforcée partout où cela est nécessaire.

Les gammes Alu 80 et Acier permettent d'atteindre une résistance à l'effraction de Niveau 2, validée par des essais normalisés en laboratoire. Ils sont réalisés par l'IFT de Rosenheim en Allemagne, organisme certifié indépendant, selon la norme européenne EN 1627. Profitez de la sérénité d'une porte équipée du Packsécurité CR2.

Plus de détails sur la conception et les options de sécurité en p. 128 et 129.



Multiplés renforts sur une porte Alu 80 dans les ouvrants et dormant (serrures de sécurité multipoints et rosace de barillet inox).



Outils normalisés pour les essais de résistance à l'effraction.

L'ALUMINIUM

Une belle entrée en matière

100 % recyclable, très facile à entretenir, extrêmement résistant : l'Aluminium cumule beaucoup d'avantages. Performances acoustiques et thermiques accrues, étanchéité maximale et palette de couleurs illimitées, les portes en Aluminium Bel'M sont également garanties 10 ans. De quoi vous faire craquer pour une belle entrée en matière... l'Aluminium signé Bel'M !





GRIS7030 ▼



VUE INTÉRIEURE
MONOCOLORATION EN OPTION ▼



DUNE

Hauteur réalisable : 1700 à 2500
Largeur réalisable : 800 à 1200

Ud=0,93



Lignes et reliefs subtils avec effet de matière.
Décors texturés, quel que soit
le choix de la couleur* de la porte.



* se reporter au nuancier aluminium p 6,
sauf Vert 6013 et Bleu Métallisé Mat 5025

Chaque modèle de porte est associé à une conception Alu 60, Alu 70 ou Alu 80. Faites le bon choix !

ALU 60 Épaisseur 60 mm au meilleur prix avec les atouts de résistance de l'Aluminium.

- Périmètre dimensionnel jusqu'à :
 - Hauteur: 2250 mm
 - Largeur: 1000 mm
- Hautes performances thermiques



ALU 70 Épaisseur 70 mm, un maximum de luminosité pour une solution plus sécurisée qu'une porte fenêtre.



ALU 80 Épaisseur de 80 mm aux capacités et performances renforcées.

- Périmètre dimensionnel élargi :
 - Hauteur maximum 2500 mm, pour une largeur allant jusqu'à 1000 mm
 - Hauteur maximum 2350 mm, pour une largeur de 1001 à 1200 mm
- Très hautes performances thermiques
- Très hautes performances acoustiques
- Possibilité d'intégrer de la domotique avec une serrure motorisée
- Possibilité de choisir le Pack sécurité renforcée certifié CR2



Retrouvez les détails techniques de ces conceptions p.51



*Hier je les promenais en poussette,
aujourd'hui elles font leurs ados, et demain...
elles claqueront la porte pour ouvrir
celle de leur propre maison.*





Azur, porte vitrée,
avec serrure motorisée
et pack mains libres

GRIS2900 ▼



VUE INTÉRIEURE
MONOCOLORATION
EN OPTION ▼



AZUR

Hauteur réalisable : 1880 à 2500
Largeur réalisable : 650 à 1200

Ud=1,0



GRIS2400 ▼



VUE INTÉRIEURE
MONOCOLORATION EN OPTION ▼



PURE

Hauteur réalisable : 1880 à 2500
Largeur réalisable : 650 à 1200

Ud=0,93



Lignes épurées avec barre de tirage intégrée
dans la porte. Déclinaison pleine et vitrée.
Fixation de la barre de tirage invisible à l'intérieur.



NOIR2100 ▼



VUE INTÉRIEURE ▼



Un décor extérieur géométrique créé avec la superposition de 2 tôles Aluminium, l'une en Gris Déco Bel'M et l'autre de la couleur de votre choix.



Décor repris sur le vitrage avant du luminaire **Brick**, avec un effet sablé.



TOPAZE

Hauteur réalisable : 1940 à 2350
Largeur réalisable : 650 à 1100

Ud=0,93



Marquise éclairante **Zénith** 1300 en couleur coordonnée noir 2100.



TOPAZE
Couleur noir 2100



ORIGAMI

H 3050 ouvrant 2400 + imposte 650

L 1800 : fixe 350 + ouvrant 1000 + fixe 350

Couleur bronze

Luminaires **Hugy** à retrouver p.120

BRONZE ▼



VUE INTÉRIEURE ▼



ORIGAMI

Hauteur réalisable : 1800 à 2500
Largeur réalisable : 650 à 1200

Ud=0,93



Embouti subtil à effets, apportant un jeu de lumière donnant caractère et modernité à la porte.

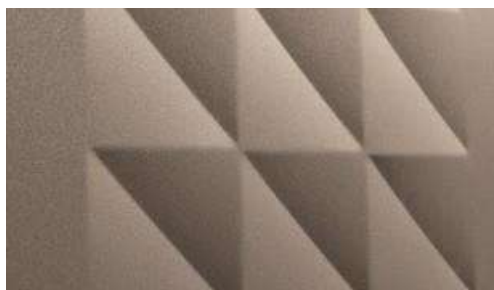

GRIS7016 ▼



OXYGÈNE

Hauteur réalisable : 1800 à 2350
Largeur réalisable : 650 à 1200

Ud=0,93



Décor et barre de tirage finition inox

CATALOGUE AUGMENTÉ :

Photographiez ou flashez et découvrez un contenu augmenté sur la porte Oxygène en vidéo.





ZEN

Porte de garage Zen (Novoferm Habitat)
+ portail de clôture Zen (Kostum)
Couleur noir 2100

UN BEAU TRIO POUR UNE FAÇADE HARMONIEUSE.

ESTHÉTIQUE COORDONNÉE Design **Bel'M**



Les portes de garage Novoferm et les portails de clôture Kostum sont inspirés du design de la porte d'entrée Bel'M pour une coordination esthétique extérieure.

ZEN + SEMI-FIXE ZEN NOIR2100
L 1400 : 900 + 500 ▼



VUE INTÉRIEURE ▼



ZEN

Hauteur réalisable : 1700 à 2350
Largeur réalisable : 650 à 1200

Ud=0,93



ALINÉA + SEMI-FIXE ALINÉA NOIR 2100
L 1400 : 900 + 500 ▼

Baguette Gris Déco Bel'M



VUE INTÉRIEURE
BICOLORATION EN STANDARD ▼



Décors usinés en standard
ou baguettes relief en option

ALINÉA

Hauteur réalisable : 1700 à 2350
Largeur réalisable : 760 à 1200

Ud=0,93



LE Bel'M

Si vous souhaitez l'esthétique de cette porte Alinéa, mais que votre maçonnerie est cintrée, retrouvez-la p.64, au chapitre portes Mixte.

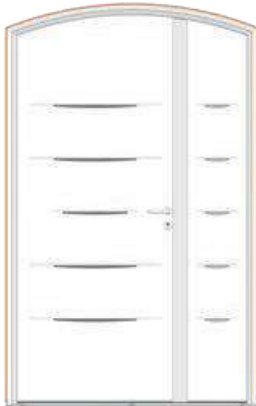

Serrure de porte d'entrée
motorisable.
Possibilité de piloter également
son portail et sa porte de garage
avec l'option serrure motorisée.

ALINÉA

Alinéa, marquise contemporaine
Zénith 900, porte de garage Alinéa
(Novoferm Habitat), portail de clôture
Alinéa (Kostum) en gris 2900





PHOSPHORE

Phosphore en double vantail
 H 2150 L 1800
 Couleur noir 2100

PHOSPHORE GRIS 7004 - L 1600 : 1100 + 500 ▼



VUE INTÉRIEURE ▼



LE + Bel'M
BARRE DE TIRAGE:
 Avec cette barre, une clé est nécessaire pour actionner la serrure manuelle et entrer dans votre maison, sauf si vous l'associez à une poignée courte.

CATALOGUE AUGMENTÉ :
 Photographiez ou flashez et découvrez encore plus de contenu.

PHOSPHORE
 Hauteur réalisable : 1930 à 2350
 Largeur réalisable : 650 à 1200

Ud=0,93

GRIS7030 ▼



DORVAL

Hauteur réalisable : 1900 à 2250
Largeur réalisable : 700 à 1000

Ud=1,1 €

BLEU5003 ▼



MIRAGE

Hauteur réalisable : 1880 à 2250
Largeur réalisable : 650 à 1000

Ud=1,2 €€

GRIS7016 ▼



POLIADE

Hauteur réalisable : 1700 à 2250
Largeur réalisable : 810 à 1000

Ud=1,1 €€

BRONZE ▼



HERMIONE

Hauteur réalisable : 1700 à 2250
Largeur réalisable : 650 à 1000

Ud=0,93  €€€

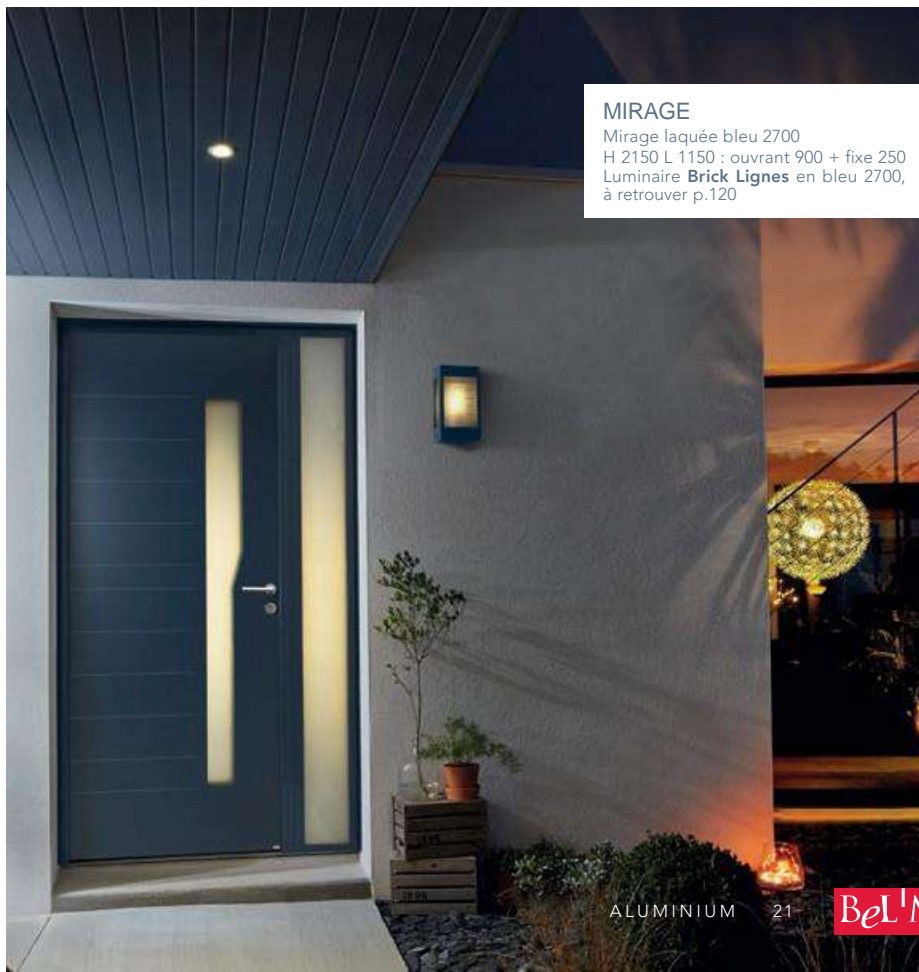

MIRAGE

Mirage laquée bleu 2700
H 2150 L 1150 : ouvrant 900 + fixe 250
Luminaire **Brick Lignes** en bleu 2700,
à retrouver p.120



ABYSSE

Couleur gris 7039
 H 2150 L 1600 : ouvrant 900
 + fixe en dormant 700

GRIS 7039 ▼



VUE INTÉRIEURE ▼



Les portes Abysse et Écume
 laissent entrer la lumière dans votre maison.

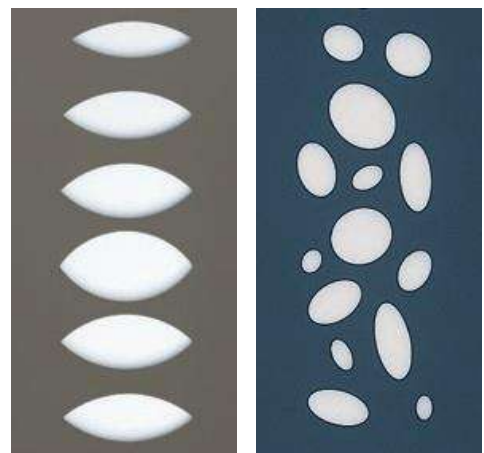

ABYSSE

Hauteur réalisable : 1900 à 2350
 Largeur réalisable : 650 à 1000

Ud=1,1



NOIR2100 ▼



Décor galets brillants et opaques identique à la couleur de la porte en extérieur comme en intérieur.

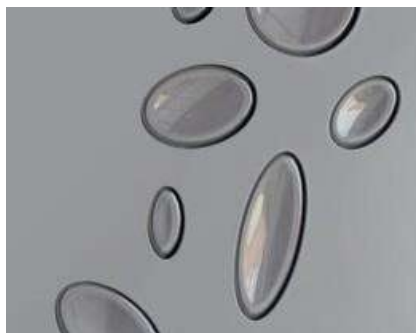

Luminaire **Brick** avec vitrage Bulles sablées coordonné au décor des modèles Écume et Galet, à retrouver p.120.



GALET

Hauteur réalisable : 1750 à 2500
Largeur réalisable : 650 à 1200

Ud=0,93



BLEU2700 ▼



ÉCUME

Hauteur réalisable : 1900 à 2500
Largeur réalisable : 650 à 1200

Ud=1,0



ÉCUME
Couleur noir 2100, marquise éclairante
Zénith 1800 mm en noir2100

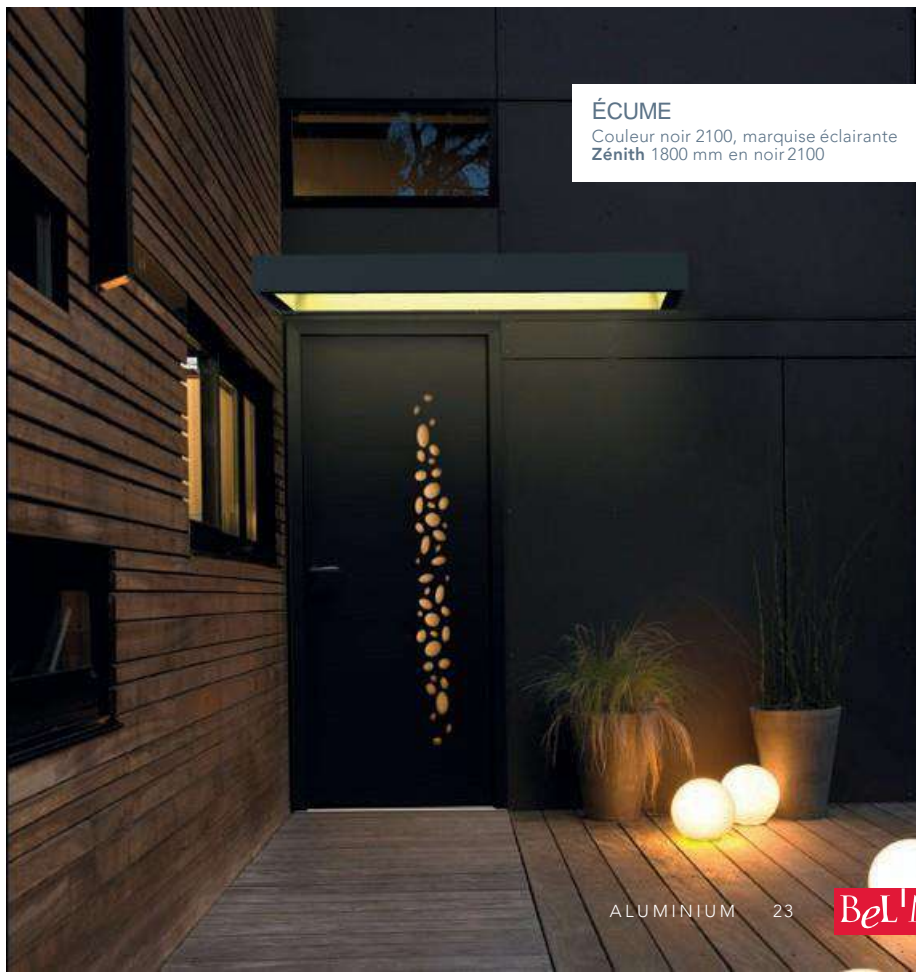



CHRYSTAL

Couleur rouge 300 en option
 H 2600 : ouvrant 2150 + imposte fixe 450
 L 1600 : fixe 350 + ouvrant 900 + fixe 350



Barre de tirage intégrée au cadre de vitrage

GRIS7004 ▼



IRATY

Hauteur réalisable : 1910 à 2250
 Largeur réalisable : 650 à 1000

Ud=1,3 ALU 60 €€

NOIR2100 ▼



OPALE

Hauteur réalisable : 1970 à 2500
 Largeur réalisable : 650 à 1200

Ud=1,2



L 1200, BLANC9016
 OUVERTURE À LA CLÉ DEL'EXTÉRIEUR ▼



Grande largeur 1,20 m

CHRYSTAL

Hauteur réalisable : 1970 à 2500
 Largeur réalisable : 650 à 1200

Ud=1,2



VUE INTÉRIEURE
 CHRYSTAL / OPALE ▼





Barre de tirage Gris Déco Bel'M intégrée

BLEU 5025 ▼



ESCALE

Hauteur réalisable : 1900 à 2500
 Largeur réalisable : 800 à 1200

Ud=0,93



GRIS 2900 ▼



RIVA

Hauteur réalisable : 1900 à 2500
 Largeur réalisable : 800 à 1200

Ud=1,1



RIVA
 Modèle vitré avec barre intégrée,
 présenté ici avec le renfort de barillet inox
 de l'option sécurité renforcée CR2.
 Couleur porte et luminaire **Hugy** gris 2900,
 à retrouver p.120

VIRGULE

Couleur blanc 9016 fixes en dormant
avec vitrage sablé
H 2150 - L 1700 :
fixe 400 + ouvrant 900 + fixe 400



GRIS7004 ▼



Vitrage affleurant, avec motif, sans cadre de vitrage



Cadre de vitrage mouluré en extérieur et intérieur.
Pluie de pointillés pour plus de légèreté.

VIRGULE

Hauteur réalisable : 1890 à 2500
Largeur réalisable : 650 à 1200

Ud=1,1 ALU 80

GRIS7016 ▼



GAÏA

Hauteur réalisable : 1860 à 2500
Largeur réalisable : 800 à 1100

Ud=1,2

GRIS7039 ▼



LEROS

Hauteur réalisable : 1910 à 2250
Largeur réalisable : 720 à 1000

Ud=1,2 €€

BLEU2700
PRÉSENTÉE EN H 2150 X L 1000 ▼



Raffinement de la superposition de tôles de la couleur de la porte, recouvrant celle en Gris Déco Bel'M.



AZIMUT

Hauteur réalisable : 1950 à 2500
Largeur réalisable : 650 à 1200

Ud=1,0 €€€

GRIS2400 ▼



NAUTICA

Hauteur réalisable : 1870 à 2500
Largeur réalisable : 650 à 1200

Ud=1,2 €€€



AZIMUT
Porte vitrée laquée bleu 2700
H 2150 L 1000 + fixe 300
+ imposte trapèze



SÉLÈNE

Couleur gris 7030, vitrage affleurant
Poignée rosace contemporaine
Gris Déco Bel'M en option p.124

GRIS2400 ▼



ICARE

Hauteur réalisable : 1910 à 2250
Largeur réalisable : 720 à 1000

Ud=1,2

€€

BLEU2700 ▼



APOLLO

Hauteur réalisable : 1910 à 2250
Largeur réalisable : 720 à 1000

Ud=1,3

€€

GRIS7039 ▼

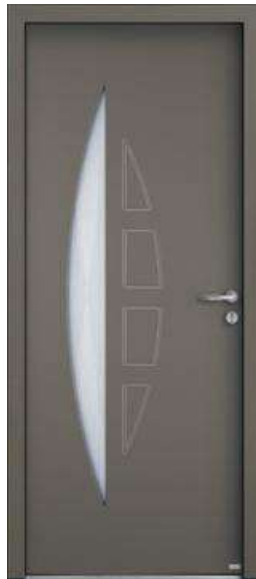

ALCYONE

Hauteur réalisable : 1910 à 2250
Largeur réalisable : 650 à 1000

Ud=1,2

€€

GRIS2900 ▼



SÉLÈNE

Hauteur réalisable : 1910 à 2250
Largeur réalisable : 720 à 1000

Ud=1,3

€€

GRIS2400 ▼



ALBE

Hauteur réalisable : 1900 à 2250
Largeur réalisable : 700 à 1000

Ud=1,2 ALU 60 €€

MARSA
GRIS7039 ▼



MARSA

Hauteur réalisable : 1910 à 2250
Largeur réalisable : 650 à 1000

Ud=1,3 ALU 60 €€

NOIR2100 ▼



BELLEVILLE

Hauteur réalisable : 1860 à 2500
Largeur réalisable : 750 à 1200

Ud=1,2

🔒 🔧 🔩 €€€

BLANC9016 ▼



ESTÉREL

Hauteur réalisable : 1910 à 2250
Largeur réalisable : 820 à 1000

Ud=1,3 ALU 60 €€

BLEU5003 ▼



ÉRIÉ

Hauteur réalisable : 1900 à 2250
Largeur réalisable : 800 à 1000

Ud=1,5

🔒 🔧 🔩 €€€

CATALOGUE AUGMENTÉ :

Photographiez ou flashez et découvrez les détails avec les zooms.





ARAPAO
Couleur noir 2100
H 2150 L 900



Jeu de matière granité, bullé et finitions noires pour assembler les vitrages. Chaque vitrail est unique.

LOTUS NOIR 2100 + FIXE EN BATTANT LOTUS
+ SEMI-FIXE LOTUS AVEC SÉRIGRAPHIE NOIRE DANS LES VITRAGES
L 1700 : 400 + 900 + 400 ▼

ARAPAO NOIR 2100
+ SEMI-FIXE ARAPAO
L 1300 : 900 + 400 ▼



VUE INTÉRIEURE ▼



LOTUS

Hauteur réalisable : 1850 à 2500
Largeur réalisable : 700 à 1100

Ud=1,6



ARAPAO

Hauteur réalisable : 2050 à 2250
Largeur réalisable : 800 à 1000

Ud=1,5



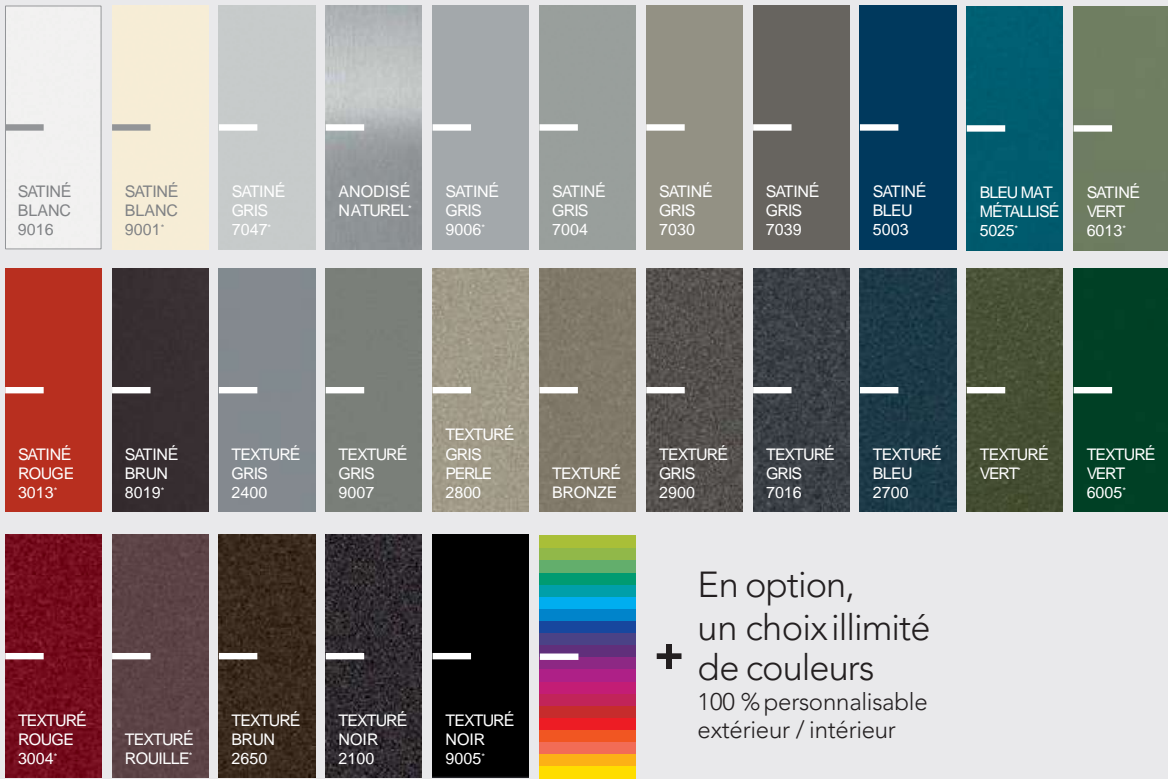

* Couleurs non disponibles sur le modèle Étincelle (p.32-33).



LUGAMI

Hauteur réalisable : 1946 à 2284
Largeur réalisable : 700 à 1000

Ud=1,6 ALU 70 €€



KAMY

Hauteur réalisable : 1944 à 2284
Largeur réalisable : 700 à 1000

Ud=1,6 ALU 70 €€



CATALOGUE AUGMENTÉ :

Photographiez ou flashez et découvrez encore plus de contenu.



ÉTINCELLE
Gris 2900



BRONZE ▼





LAISSEZ ENTRER LA LUMIÈRE.

Bulles laquées,
vitrage sablé.
Harmonisation
des couleurs entre
le verre laqué et la porte.
Monocoloration
en standard.
Au choix dans le nuancier
spécifique Alu 70 p.31.



CONFORT ACOUSTIQUE

Ces modèles ont
un affaiblissement acoustique
supérieur pour assurer
un confort phonique même
dans des environnements
très exposés aux bruits :

- performance Ra, $\text{tr} \geq 26 \text{ dB}$ 
pour la Zone 3
(aux alentours des aéroports)
- performance Ra, $\text{tr} \geq 31 \text{ dB}$ 
pour la Zone 2
(à proximité des aéroports
et du trafic routier).

Ra, tr : Affaiblissement
acoustique transports.

ÉTINCELLE

Hauteur réalisable : 1734 à 2284
Largeur réalisable : 700 à 1000

Ud=1,6 ALU 70 €€€

ROUGE 3004 ▼



TOKYO

Hauteur réalisable : 1802 à 2270
Largeur réalisable : 700 à 1000

Ud=1,7 ALU 70 €

YOGA BLEU 2700
+ FIXE EN DORMANT AVEC VITRAGESABLE
L 1300 : 900 + 400 ▼



YOGA

Hauteur réalisable : 1734 à 2284
Largeur réalisable : 700 à 1000

Ud=1,6 ALU 70 €€

GRIS 2400 ▼



KIGALI

Hauteur réalisable : 1634 à 2284
Largeur réalisable : 600 à 1000

Ud=1,6 ALU 70 €



URBANA
 Double vantail avec option
 ouverture vers l'extérieur
 H 2150 L 1800 mm
 Couleur gris 7016

NOMBREUSES COMPOSITIONS POSSIBLES

Au choix 0 à 4 traverses, panneaux ou vitrage, double vantail, tiercé ou imposte.

AVECOPTIONS
 FERME-PORTE ET BANDEAU MAGNÉTIQUE ▼



VUE INTÉRIEURE

Bandeau
 magnétique

OPTION OUVERTURE
 VERS L'EXTÉRIEUR ▼



VUE EXTÉRIEURE

PORTE AVEC FIXE ENDORMANT ▼



VUE INTÉRIEURE

Panneau
 plein

Hauteur modulable
 du panneau de soubassement

PORTE ALU 70 GRAND TRAFIC

UNE RÉPONSE À L'OUVERTURE EXTÉRIEURE

GRIS 7016 ▼



Ouvrant et dormant de 62 mm à rupture de pont thermique

Serrure manuelle, 1 point de fermeture

Double vitrage feuilleté transparent classe P2A

Seuil Aluminium de 20 mm conforme aux normes pour personnes à mobilité réduite (seuil plat en option)



En option :

- ▶ Serrure 3 points
- ▶ Gâche pivotante
- ▶ Gâche électrique
- ▶ Ouverture sur l'extérieur
- ▶ Bandeau magnétique
- ▶ Ferme-porte
- ▶ Crémone pompier
- ▶ Barre anti-panique
- ▶ Anti-pince doigts

Nuancier spécifique p.31

URBANA

Hauteur réalisable : 1700 à 2390

Largeur réalisable : 700 à 1350

Ud=1,7 | ALU 70 €



Paumelles et joint anti-pince doigts



Barre anti-panique



Crémone pompier



Ferme-porte



Poignée extérieure

ATHÉNA

H 2600 : ouvrants 2150
+ imposte en faux ouvrants 450
L 1860 avec 2 vantaux égaux
Couleur brun 2650



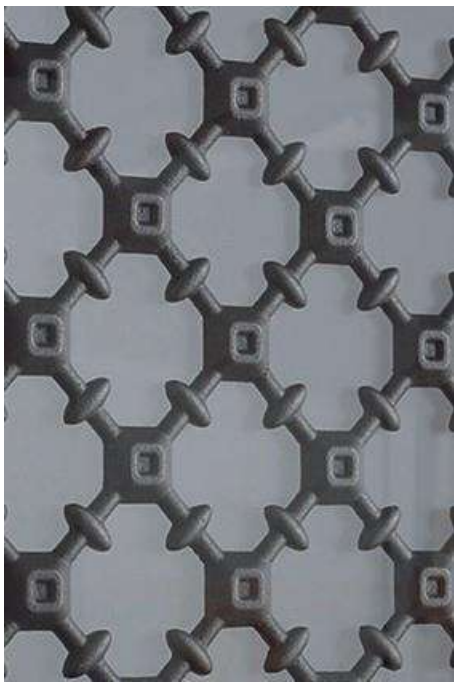

Le charme d'une belle grille intemporelle.
Grille en fonte d'Aluminium insérée dans le vitrage.



*Moi qui voulais me changer les idées
entre copines, voilà que ma mère
est d'humeur shopping...
Tant pis, je n'allais pas
la laisser sur le pas de la porte.*





ATHÉNA

Athéna + semi-fixe Athéna
+ imposte répétante Athéna
Couleur bleu 2700

Composition sur-mesure :

H 2450 : ouvrant 2000 + imposte 450
L 1300 : ouvrant 900 + semi-fixe 400

ROUGE 300 EN OPTION
TEINTES TEXTURÉES UNIQUEMENT
GRILLE NOIRE EN OPTION ▼



LE CHARME DES PORTES MENUISÉES sans entretien



Cimaise et moulures cossues, poignée sur plaque en option

COULEUR DE LA GRILLE au choix :



Grille monocouleur
identique à la teinte
extérieure de la porte
(standard)



Grille noire
extérieure et
intérieure (option)



Grille bicolore. Teinte
extérieure identique
à la porte, blanche
à l'intérieure (option)

ATHÉNA

Hauteur réalisable : 1900 à 2350
Largeur réalisable : 770 à 1200

Ud=1,4



En option, cimaise crénelée
intégrant une fonction tirage
disponible sur les modèles Athéna
Odyssee, Kayapo, Héliopolis et Métis.



ATHÉNA

avec semi-fixe vitré,
poignée sur plaque
et grille noire en option
Vue intérieure

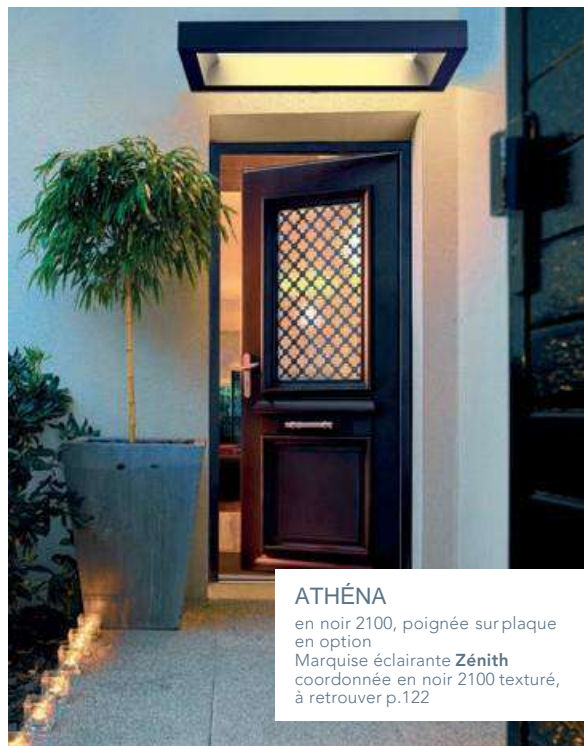

ATHÉNA

en noir 2100, poignée sur plaque
en option
Marquise éclairante **Zénith**
coordonnée en noir 2100 texturé,
à retrouver p.122



ODYSSÉE

Odysée double vantail
 + imposte moulurée Athéna
 H 2700 : ouvrant 2150 + imposte 550
 L 1660 avec 2 vantaux égaux
 Couleur gris 2900
 Luminaire **Lampio**, à retrouver p.120

ODYSSÉE + SEMI-FIXE ODYSSEÉROUILLE
 TEINTES TEXTURÉESUNIQUEMENT
 L 1400 : 900 + 500 ▼



Disponible
 en grande
 largeur jusqu'à
 1200 mm avec
 une esthétique
 proportionnée.



CATALOGUE AUGMENTÉ :

Photographiez ou flashez
 et découvrez
 encore plus de contenu.



ODYSSÉE

Hauteur réalisable : 1830 à 2350
 Largeur réalisable : 770 à 1200

Ud=0,93



NOÉ + SEMI-FIXE NOÉ BLANC 9016
L 1300 : 900 + 400 ▼



**SPÉCIAL
RÉNOVATION**

pour petites ou grandes
ouvertures.

**SEMI-FIXE VITRÉ
OU PLEIN,**

une esthétique sobre
avec ou sans apport
de lumière.

TOTEM NOIR 2100 ▼



NOÉ

Hauteur réalisable : 1700 à 2350
Largeur réalisable : 670 à 1100

Ud=0,93



TOTEM

Hauteur réalisable : 1810 à 2250
Largeur réalisable : 780 à 1000

Ud=1,1 ALU 60 €

NOÉ
GRIS PERLE 2800 ▼



NOÉ
GRIS PERLE 2800 ▼



NOÉ
GRIS PERLE 2800 ▼



Exemple de variation de dimensions de portes sur-mesure.

ASTÉRIA

Couleur gris 2400
+ imposte répétante Astéria
H 2890 / 2150 + imposte 740 - L 1100



GRIS2400 ▼



ASTÉRIA

Hauteur réalisable : 1830 à 2250
Largeur réalisable : 740 à 1100

Ud=1,4



GRIS7033 EN OPTION
TEINTES TEXTURÉES UNIQUEMENT ▼



HÉLIOPOLIS

Hauteur réalisable : 1900 à 2350
Largeur réalisable : 830 à 1200

Ud=1,3



VUE
INTÉRIÈURE ▼



Élégance d'une grille découpée
toute en finesse et robustesse.
Grille en gris 2900 insérée
dans le vitrage.



Cimaise crénelée avec fonction
tirage disponible en option

BRUN8019 ▼



PANTHÉON

Hauteur réalisable : 1900 à 2350
Largeur réalisable : 770 à 1100

Ud=1,2



Grille à losanges intégrée
dans le vitrage



Sérigraphie noire, effet grille,
intégrée dans le vitrage

GRIS7004 ▼



KANSAS

Hauteur réalisable : 1870 à 2250
Largeur réalisable : 800 à 1000

Ud=1,4 ALU 60 €€€

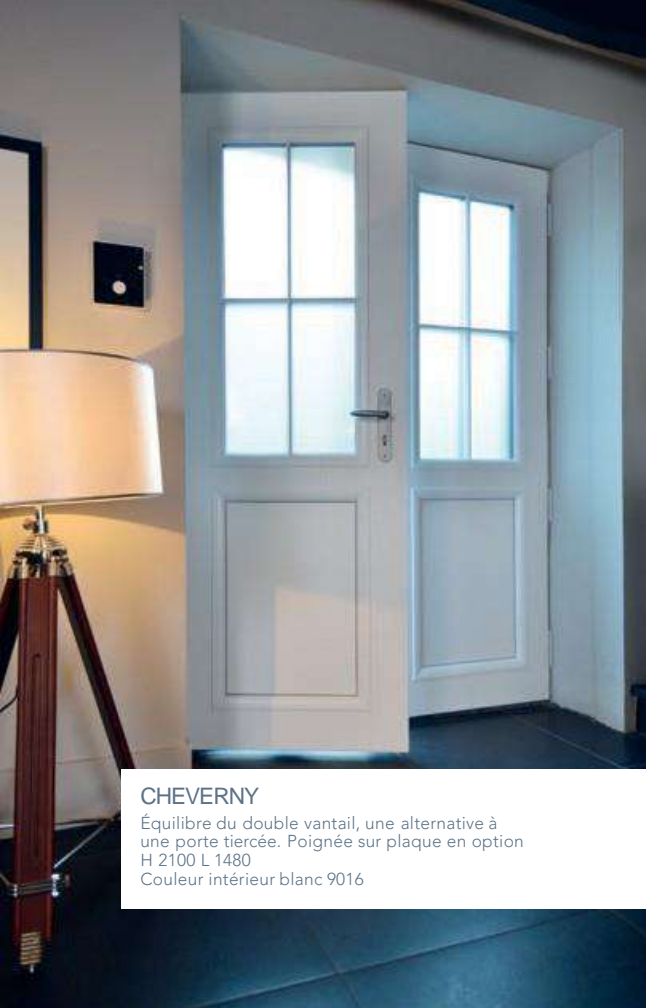

CHEVERNY

Équilibre du double vantail, une alternative à une porte tiercée. Poignée sur plaque en option
 H 2100 L 1480
 Couleur intérieur blanc 9016

VERT6013 ▼

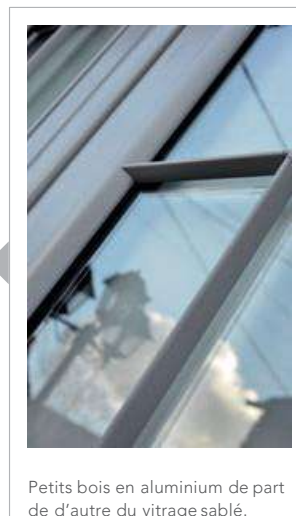

Petits bois en aluminium de part de d'autre du vitrage sablé.

CHEVERNY

Hauteur réalisable : 1870 à 2350
 Largeur réalisable : 700 à 1000

Ud=1,4



GRIS2900 ▼

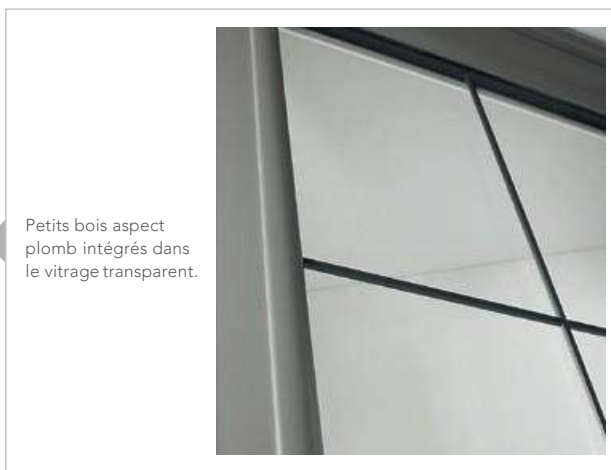

Petits bois aspect plomb intégrés dans le vitrage transparent.

LANGAIS

Hauteur réalisable : 1870 à 2350
 Largeur réalisable : 700 à 1100

Ud=1,4



GRIS 2900
 PETITS BOIS BICOLORES
 GRIS 7004 EXT.
 BLANC 9016 INT. ▼



JACKSON

Hauteur réalisable : 1770 à 2250
 Largeur réalisable : 810 à 1000

Ud=1,2



GRIS 7047 ▼



TUCSON

Hauteur réalisable : 1870 à 2250
 Largeur réalisable : 800 à 1000

Ud=1,4



GRIS 2900 ▼



GASPÉSIE

Hauteur réalisable : 1900 à 2250
 Largeur réalisable : 800 à 1000

Ud=1,5



HUDSON + SEMI-FIXE SCOTIA
 BLEU 5023 EN OPTION
 L 1300 : 900 + 400 ▼



HUDSON

Hauteur réalisable : 1900 à 2250
 Largeur réalisable : 800 à 1000

Ud=1,2



Porte laquée en bleu 5003
 Moulures relief extérieures et intérieures
 en soubassement
 Bâton de maréchal et poignée
 sur plaque laiton en option

HARRICANA

Hauteur réalisable : 1920 à 2250
 Largeur réalisable : 810 à 1000

Ud=1,3



AKIMEL

Couleur gris perle 2800



AKIMEL + SEMI-FIXE AKIMEL GRIS 2900
L 1400 : 900 + 500 ▼



Raffinement, relief et matière pour des vitraux assemblés de façon artisanale.



Esthétique traditionnelle pour un matériau contemporain. Vitrage artisanal travaillé de manière unique.



AKIMEL

Hauteur réalisable : 1900 à 2350
Largeur réalisable : 770 à 1100

Ud=1,2



MÉTIS + SEMI-FIXE MÉTIS BLANC 9016
TEINTES TEXTURÉES UNIQUEMENT
L 1300 : 900 + 400 ▼



MÉTIS

Hauteur réalisable : 1900 à 2350
Largeur réalisable : 830 à 1200

Ud=1,2



KAYAPO + SEMI-FIXE KAYAPO
TEINTES TEXTURÉES UNIQUEMENT
BRUN 2650 ▼



Frise décorative martelée



Cimaise crênelée avec fonction tirage disponible en option sur les modèles Métis, Kayapo, Athéna, Odysée et Héliopolis.

KAYAPO

Hauteur réalisable : 1900 à 2350
Largeur réalisable : 830 à 1200

Ud=1,2



CATALOGUE AUGMENTÉ :

Photographiez ou flashez et découvrez les portes Métis et Kayapo avec la cimaise crênelée en option.





CATAWA

Catawa + semi-fixe Catawa H 2150
L 1300 : ouvrant 900 + semi-fixe 400

BRUN2650 ▼



MINNESOTA

Hauteur réalisable : 1890 à 2250
Largeur réalisable : 800 à 1000

Ud=1,6 ALU 60 €€€

CATAWA + SEMI-FIXE CATAWA ROUGE 3004
L 1400 : 900 + 500 ▼



CATAWA

Hauteur réalisable : 1890 à 2250
Largeur réalisable : 830 à 1000

Ud=1,3

🏠 🛠️ 📏 €€€

L'ESPRIT ART DÉCO vues intérieures



Décor floral avec effet de matière granulé ou bullé et jeu de finitions noires pour assembler les vitraux. Les nuances des couleurs s'expriment pleinement à l'intérieur de la maison.

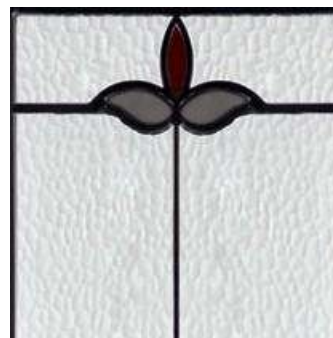

Reprise du décor dans le semi-fixe coordonné. Vitrage artisanal travaillé de manière unique.

VERT6005 ▼



FLAVIE

Hauteur réalisable : 1720 à 2250
Largeur réalisable : 710 à 1000

Ud=1,3



WINDSOR + SEMI-FIXE WINDSOR 1015 ENOPTION
L 1400 : 900 + 500 ▼

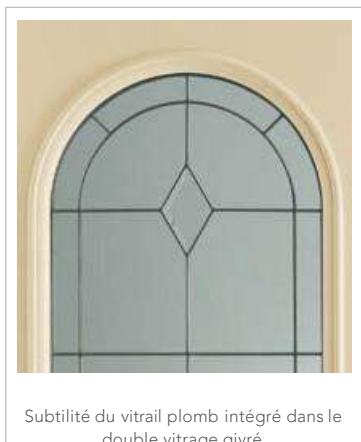

Subtilité du vitrail plomb intégré dans le double vitrage givré.

WINDSOR

Hauteur réalisable : 1900 à 2250
Largeur réalisable : 810 à 1000

Ud=1,5



GRIS2400 ▼



MONTREAL

Hauteur réalisable : 1900 à 2250
Largeur réalisable : 810 à 1000

Ud=1,2



ISAAC + SEMI-FIXE ISAAC BLEU2700
L 1300 : 900 + 400 ▼



ISAAC

Hauteur réalisable : 1700 à 2350
Largeur réalisable : 670 à 1100

Ud=1,2



BLEU 5024 EN OPTION ▼



NIAGARA

Hauteur réalisable : 1870 à 2250
Largeur réalisable : 800 à 1000

Ud=1,5 ALU 60 €€€

ALUMINIUM

Performances et longévité exceptionnelles

Alternatives prix

La gammela plus large du marché avec des esthétiques comparables et des prix adaptés à votre budget avec les portes Alu 60 ou Alu 80.



LEROS
ALU 60 €€



AZIMUT
ALU 80 €€€

Garanties

Nos innovations et essais en laboratoire permettent de proposer de hautes garanties sur les portes Aluminium.

Détails sur belm.fr pour les conditions de garantie.

ANTI-CORROSION

10 ANS

BRILLANCE ET COULEUR

10 ANS



Sécurité

Portes Aluminium avec serrure 5 points

Alu 60 : 4 rouleaux et 1 pêne

Alu 70 : 4 rouleaux et 1 pêne, barillet signé Bel'M avec 5 clés et carte de réapprovisionnement

Alu 80 : 2 crochets, 2 rouleaux ou 2 pènes et 1 pêne 1/2 tour, barillet signé Bel'M avec 5 clés et carte de réapprovisionnement. Option serrure motorisée disponible.

Retrouvez toutes les options quincaillerie, vitrage, serrure motorisée, options de sécurité CR2 selon les portes p.124 à 130.

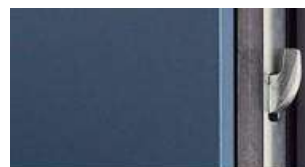

GARANTIE



5 ANS

SERRURE

Serrure Alu 80 avec zoom sur les 2 crochets

Conceptions performantes

Bel'M est le créateur de la conception monobloc qui offre des performances thermiques, acoustiques et d'étanchéité incomparables.

ALU 60	ALU 70	ALU 80
		
<p>01  Ouvrant monobloc de 60 mm avec cadre composite à haute résistance. Isolant thermique à haute performance. Fiches 2 broches réglables en 3 dimensions.</p> <p>04  Seuil Aluminium de 20 mm conforme aux normes pour personnes à mobilité réduite.</p>	<p>01   Ouvrant d'épaisseur 70 mm à rupture de pont thermique, double vitrage 28 mm, fiches à clamer réglables en 2 dimensions.</p> <p>04  Seuil Aluminium à rupture de pont thermique, conforme aux normes pour personnes à mobilité réduite.</p>	<p>01   Ouvrant monobloc de 80 mm avec cadre composite à haute résistance. Isolant thermique et acoustique à très haute performance. Fiches 3 broches réglables en 3 dimensions.</p> <p>04  Seuil Aluminium de 20 mm, à rupture de pont thermique, conforme aux normes pour personnes à mobilité réduite.</p>
<p>2.  Dormant Aluminium à recouvrement (sécurité renforcée) et à rupture de pont thermique.</p> <p>3.  Joint sur dormant assurant l'étanchéité à l'eau et à l'air.</p>	<p>05  Ouvrant à rupture de pont thermique.</p> <p>06  Joint périphérique sur ouvrant assurant l'étanchéité à l'air.</p>	

Compositions sur mesure

Pour magnifier vos projets en neuf comme en rénovation, nous vous proposons de nombreuses compositions avec des impostes, fixes en dormant vitrés et des dimensions d'ouvrants à vos mesures selon les modèles.

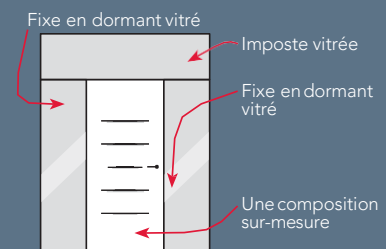

Les performances thermiques (Ud) sont données à titre indicatif et sont susceptibles de varier légèrement. Consulter belm.fr pour nos dernières mises à jour.

LE MIXTE BOIS/ALU

L'histoire d'une rencontre

Quand la chaleur et le charme du Bois rencontrent les performances acoustiques, thermiques, les garanties et la facilité d'entretien de l'Aluminium, le mariage aboutit forcément à une porte de grande qualité. 12 finitions au choix pour l'intérieur Bois, 25 couleurs disponibles en standard pour l'extérieur Aluminium et une infinité de combinaisons en sur-mesure.

Ajoutez la conception monobloc exclusive Bel'M, qui apporte de l'élégance et renforce les performances, et vous obtenez exactement la porte qu'il vous faut.





Mariage d'une grille en gris 2900
insérée dans le vitrage et de la chaleur des moulures
Bois en finition chêne naturel.



*Dans la vie il est essentiel de partager
de vrais moments de complicité.
Et c'est ce que Claire et Jules ont choisi de faire...*



INTÉRIEURBOIS
CHÊNE NATUREL ▼



EXTÉRIEUR
ALU
Retrouvez-lap.43 ▼



INTÉRIEURBOIS
CHÊNE NATUREL ▼



EXTÉRIEUR
ALU
ATHÉNA
Retrouvez-lap.39 ▼



HÉLIOPOLIS

Hauteur réalisable : 1900 à 2350
Largeur réalisable : 800 à 1000

Ud=1,2 €€€€€

ATHÉNA

Hauteur réalisable : 1900 à 2350
Largeur réalisable : 800 à 1000

Ud=1,3 €€€€€

Option cimaise crénelée avec fonction tirage disponible sur Héliopolis et Athéna. À découvrir en p.43 et 53.

INTÉRIEURBOIS
CHÊNE BLANCHI ▼



EXTÉRIEUR
ALU ▼



ARTÉMIS

Hauteur réalisable : 1900 à 2350
Largeur réalisable : 800 à 1000

€€€€€





IRIS

Hauteur réalisable : 1900 à 2350
Largeur réalisable : 800 à 1000

🔑 €€€€€



ODYSSEE*

Hauteur réalisable : 1900 à 2350
Largeur réalisable : 800 à 1000

Ud=0,96 🏠 🔑 €€€€€



WINDSOR

Hauteur réalisable : 1900 à 2250
Largeur réalisable : 800 à 1000

Ud=1,4 🏠 🔑 €€€€



NOÉ

Hauteur réalisable : 1900 à 2350
Largeur réalisable : 800 à 1000

Ud=0,96 🏠 🔑 €€€

INTÉRIEURBOIS
CHÊNE BLANCHI PETITS BOIS
PLOMB ET POIGNÉE ROSACE GRIS
DÉCO BEL MEN OPTION ▼



GASPÉSIE
VERSION CINTRÉE



GASPÉSIE en version cintrée
Gaspésie Mixte plein cintre
Couleur noir 2100

INTÉRIEURBOIS
CHÊNE NATUREL ▼



EXTÉRIEUR
ALU
GASPÉSIE
Retrouvez-lap.45 ▼



GASPÉSIE

Hauteur réalisable : 1900 à 2350
Largeur réalisable : 800 à 1000

Ud=1,3 €€€€€

INTÉRIEURBOIS
CHÊNE MOYEN ▼



EXTÉRIEUR
ALU
HUDSON
Retrouvez-lap.45 ▼



HUDSON

Hauteur réalisable : 1900 à 2250
Largeur réalisable : 800 à 1000

Ud=1,1 €€€€

**CATALOGUE
AUGMENTÉ :**

Photographiez ou flashez
et découvrez
encore plus de contenu.



INTÉRIURBOIS
CHÊNE NATUREL ▼



EXTÉRIUR
ALU
MINNESOTA
Retrouvez-lap.48 ▼



MINNESOTA

Hauteur réalisable : 1900 à 2250
Largeur réalisable : 800 à 1000

Ud=1,4 €€€€€

INTÉRIURBOIS
CHÊNE NATUREL ▼



EXTÉRIUR
ALU
FLAVIE
Retrouvez-lap.49 ▼



FLAVIE

Hauteur réalisable : 1700 à 2250
Largeur réalisable : 700 à 1000

Ud=1,3 €€€



MONTRÉAL

Double vantail intérieur chêne wengé,
extérieur couleur rouge 300
et bâton de maréchal en option
H 2150 L 1800

INTÉRIURBOIS
CHÊNE WENGÉ ▼



EXTÉRIUR
ALU
MONTRÉAL
Retrouvez-lap.49 ▼



MONTRÉAL

Hauteur réalisable : 1900 à 2350
Largeur réalisable : 800 à 1000

Ud=1,2 €€€€€

PORTES FERMÈRES

Une seule poignée extérieure et possibilité d'ouvrir seulement le haut de la porte.



BOCAGE 1
Extérieur Gris 7004

INTÉRIURBOIS
CHÊNENATUREL ▼



BOCAGE 1, 2 & 3

Hauteur réalisable : 1950 à 2250
Largeur réalisable : 800 à 1000

Ud=1,3 €€€€€

EXTÉRIEUR
ROUGE3013 ▼



BOCAGE 2

INTÉRIUR
CHÊNENATUREL ▼



BOCAGE 2

EXTÉRIEUR
GRIS7004 ▼



BOCAGE 3

INTÉRIUR
CHÊNEWENGE ▼



BOCAGE 3

* version cintrée disponible en Novembre 2019. Bocage 2 et Bocage 3 : Sérigraphie, effet grille, intégrée dans le double vitrage.

INTÉRIURBOIS
CHÊNEWENGE ▼



EXTÉRIEUR
ALU
ISAAC
Retrouvez-lap.49 ▼



ISAAC

Hauteur réalisable : 1900 à 2350
Largeur réalisable : 800 à 1000

Ud=1,2 €€€€€

INTÉRIURBOIS
CHÊNENATUREL ▼



EXTÉRIEUR
ALU
LANGEAIS
Retrouvez-lap.44 ▼



LANGEAIS

Hauteur réalisable : 1900 à 2250
Largeur réalisable : 800 à 1000

Ud=1,3 €€€€€

INTÉRIURBOIS
CHÊNE NATUREL PETITS BOIS
LAQUÉS COULEUR 7004 ▼



EXTÉRIEUR
ALU
JACKSON
Retrouvez-lap.45 ▼



JACKSON

Hauteur réalisable : 1700 à 2350
Largeur réalisable : 700 à 1000

Ud=1,2 €€€€€



Mariage du cadre de vitrage contemporain Gris Déco Bel'M et de la chaleur du Bois en Chêne Naturel.

CHRYSTAL
EXTÉRIEURALU ▼



CHRYSTAL
Hauteur réalisable : 1900 à 2250
Largeur réalisable : 800 à 1100

Ud=1,4

OPALE
EXTÉRIEURALU ▼



OPALE
Hauteur réalisable : 1900 à 2250
Largeur réalisable : 800 à 1100

Ud=1,4

INTÉRIURBOIS
CHÊNENATUREL ▼



Vue intérieure
identique
sur les portes
CHRYSTAL et OPALE



GAÏA
 Gaïa + fixes en dormant vitrés
 Vue intérieure chêne naturel
 H 2150 L 1700 : fixe 400 + ouvrant 900 + fixe 400

INTÉRIURBOIS
 CHÈNENATUREL ▼



EXTÉRIUR
 ALU
 GAÏA
 Retrouvez-lap.26 ▼



INTÉRIURBOIS
 CHÈNENATUREL ▼



EXTÉRIUR
 ALU
 VIRGULE
 Retrouvez-lap.26 ▼



INTÉRIURBOIS
 CHÈNEBLANCHI ▼



GAÏA
 Hauteur réalisable : 1900 à 2230
 Largeur réalisable : 800 à 1000

Ud=1,2 €€€€€

VIRGULE
 Hauteur réalisable : 1900 à 2350
 Largeur réalisable : 800 à 1000

Ud=1,3 €€€€€

VIRGULE
 en version cintrée



MARSA
 Belle finition chêne ardoise
 du panneau Bois sur ce modèle
 qui laisse rentrer la lumière
 dans votre entrée

INTÉRIEURBOIS
 CHÊNEARDOISE ▼



EXTÉRIEUR
 ALU
 MARSA
 Retrouvez-lap.29 ▼



INTÉRIEURBOIS
 CHÊNEHAVANE ▼



EXTÉRIEUR
 ALU
 SÉLÈNE
 Retrouvez-lap.28 ▼



MARSA
 Hauteur réalisable : 1800 à 2250
 Largeur réalisable : 780 à 1000

Ud=1,4

SÉLÈNE
 Hauteur réalisable : 1910 à 2250
 Largeur réalisable : 780 à 1000

Ud=1,5

INTÉRIURBOIS
CHÈNEBLANCHI ▼



EXTÉRIUR
ALU
ALBE
Retrouvez-lap.29 ▼



ALBE

Hauteur réalisable : 1940 à 2250
Largeur réalisable : 780 à 1000

Ud=1,4 €€€€

INTÉRIURBOIS
CHÈNE NATUREL ▼



EXTÉRIUR
ALU
AZUR
Retrouvez-lap.14 ▼



AZUR

Hauteur réalisable : 1900 à 2350
Largeur réalisable : 700 à 1000

Ud=1,2 €€€€

INTÉRIURBOIS
CHÈNEARDOISE ▼



EXTÉRIUR
LÉRY ▼



LÉRY

Hauteur réalisable : 1900 à 2250
Largeur réalisable : 800 à 1000

Ud=1,6 €€€



LÉRY en version cintrée

Impose une modification
esthétique de la traverse basse
en version cintrée



L'ACOUSTIQUE

Bénéficiez d'une haute performance
acoustique sur les portes Mixtes
pour réduire les bruits de l'extérieur.
Détails sur les performances
acoustiques p.33.

CATALOGUE AUGMENTÉ :

Photographiez
ou flashez
et découvrez
la vue extérieure
de la porte Marsa.



ALINÉA
CINTRE SURBAISSÉ
Vue intérieure chêne havane



INTÉRIEURBOIS
CHÈNENATUREL ▼



EXTÉRIEUR
ALU
DUNE
Retrouvez-lap.12 ▼



DUNE

Hauteur réalisable : 1900 à 2350
Largeur réalisable : 790 à 1100

Ud=0,95

EXTÉRIEURALINÉA
Retrouvez-lap.19 ▼



ALINÉA

Hauteur réalisable : 1900 à 2350
Largeur réalisable : 780 à 1100

Ud=0,95

EXTÉRIEURPHOSPHORE
Retrouvez-lap.20 ▼



PHOSPHORE

Hauteur réalisable : 1900 à 2250
Largeur réalisable : 780 à 1100

Ud=0,95

Disponible également en option sans
barre de tirage, avec poignée rosace
Gris Déco Bel'M €€

- Deux esthétiques en intérieur : à lames en chêne massif ou en panneau rainuré (disponible pour les modèles Alinéa et Phosphore)

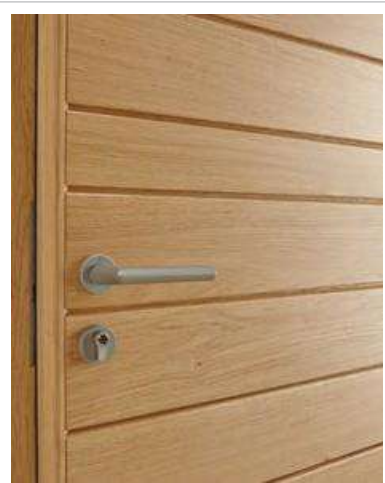

Des lames massives avec un effet raboté qui souligne l'esthétique naturelle du chêne (non-disponible pour les portes cintrées).



Panneau rainuré standard movingui

- Grande plage dimensionnelle



MIXTE

Alliance des performances de l'Aluminium et des atouts du Bois

Chaleur du Bois

Adaptables à tous les types d'architecture, y compris cintrés, nos portes Mixtes sauront vous séduire par leur noblesse, leur charme et leur matériau intemporel qu'est le Bois à l'intérieur de la maison.

Un confort inégalé grâce aux performances thermiques, acoustiques et d'étanchéité associées à la chaleur du Bois en face intérieure.



Garanties

Détails sur belm.fr pour les conditions de garantie.

ANTI-CORROSION

BRILLANCE ET COULEUR

10 ANS

10 ANS



Sécurité

Serrure 5 points

2 crochets,
2 rouleaux,
+ 1 pêne



Barillet signé Bel'M avec 5 clés et carte de réapprovisionnement



Serrure Mixte avec zoom sur les crochets

GARANTIE

5 ANS

SERRURE

2 conceptions de portes Mixte pour personnaliser la face intérieure de votre porte

À PANNEAUX RAINURÉS

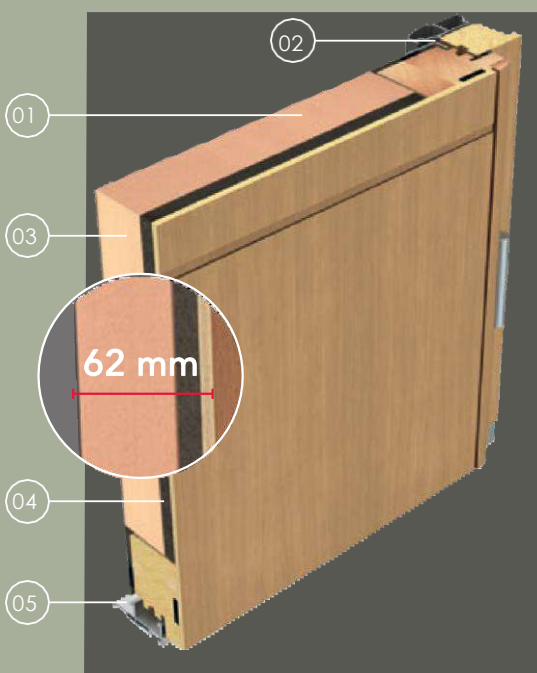

01 Ouvrant de 62 mm, face intérieure en panneau rainuré et face extérieure Aluminium. Fiches 2 broches réglables en 3 dimensions.

2. Joints périphériques sur ouvrant et dormant assurant l'étanchéité.

3. Isolant thermique. 

À LAMES EN CHÊNE MASSIF

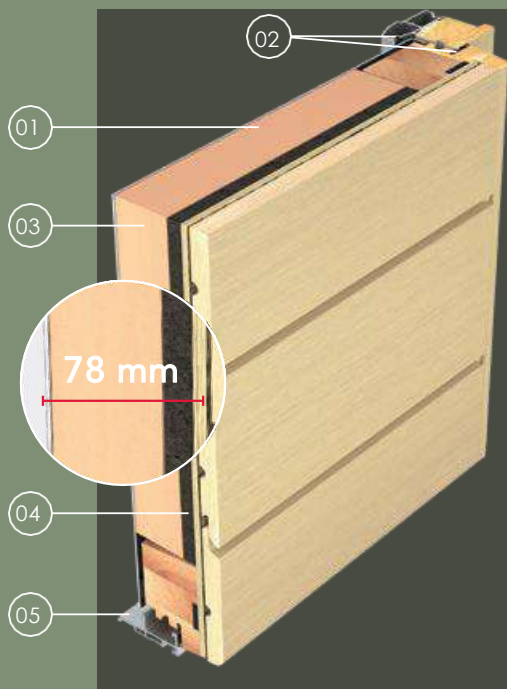

01 Ouvrant monobloc de 78 mm, face intérieure lames en chêne massif et face extérieure Aluminium. Fiches 3 broches réglables en 3 dimensions.

4. Isolant acoustique à base de fibre de Bois.  

5. Seuil Aluminium de 20 mm conforme aux normes pour personnes à mobilité réduite. 



Portes Mixtes Cintrables

Le choix d'une porte en harmonie avec l'architecture de votre maison.

18 modèles disponibles en cintré.



PLEIN CINTRE



CINTRE SURBAISSÉ

* Selon modèles.

LE BOIS

L'essence même de la noblesse

Son charme et sa personnalisation illimitée font du Bois une matière intemporelle et adaptable à tous les types d'architectures. Nos modèles se déclinent selon vos envies et vos besoins : essence du Bois, esthétique, couleurs, performances, projet de rénovation ou projet neuf...

Il y aura forcément une porte en Bois qui vous correspondra.





Belle alliance de matières nobles : les lames de chêne massif s'associent à l'Aluminium de la poignée de la barre de tirage et de la face extérieure du dormant.
Un concentré du savoir-faire Bel'M.



*Dimanche, il fait beau, petite escapade en bateau.
Libres comme l'air, sans itinéraire,
juste envie de voir où le vent nous porte.*



CYMECHÈNE FUSAIN
DORMANT ET BARRE EN ALUMINIUM COULEUR BRONZE
SERRURE MOTORISÉE EN OPTION
L 1700: OUVRANT 1100 + FIXE EN DORMANT 600 ▼



CYME

Hauteur réalisable : 1850 à 2250
Largeur réalisable : 800 à 1200

Ud=0,83 BOIS 100

CHÈNEFAUVE
BARRE DE TIRAGE INOX.
POIGNÉE COURTE EN OPTION ▼



Lames en chêne massif d'origine française,
poignée standard Gris Déco Bel'M.
Tout en authenticité et modernité.

BELCASTEL

Hauteur réalisable : 1800 à 2250
Largeur réalisable : 800 à 1200

Ud=0,80 BOIS 100

BOIS 100

Permet, en option, l'intégration
de la serrure motorisée
et l'accès à la domotique.
Retrouvez tous les détails
en p.126-127.



Joint périphérique sur dormant

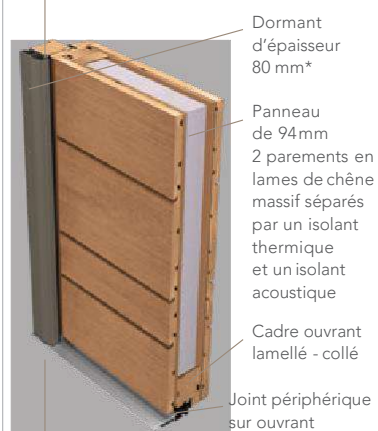

Dormant
d'épaisseur
80 mm*

Panneau
de 94mm
2 parements en
lames de chêne
massif séparés
par un isolant
thermique
et un isolant
acoustique

Cadre ouvrant
lamellé - collé

Joint périphérique
sur ouvrant

Seuil Aluminium de 20 mm à rupture
de pont thermique conforme aux normes
pour personnes à mobilité réduite



* Dormant chêne pour la Belcastel, dormant chêne
avec face extérieure Aluminium pour la Cyme.

4 finitions lasurées* disponibles
à l'extérieur et à l'intérieur
des portes Bois 100 et Bois 60+

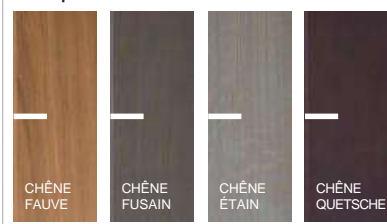

CATALOGUE AUGMENTÉ :

Photographiez
ou flashez
et découvrez
encore plus
de contenu.



*Le chêne est un matériau naturel qui conserve toute son authenticité par les singularités de l'essence; fil du bois, maille ou encore nuances de teinte du chêne de blond à brun. La teinte de la porte lasurée peut donc varier de ces représentations.



SIGRI

Chêne fusain face extérieure en option
+ 2 fixes en dormant + imposte avec meneaux filants

Composition sur mesure :

H 2750 : ouvrant 2150 + imposte 600
L 2100 : fixe 600 + ouvrant 900 + fixe 600

CHÊNEFUSAIN ▼



SIGRI

Existe en Chêne ou Movingui

Hauteur réalisable : 1800 à 2350

Largeur réalisable : 680 à 1000

Ud=1,4 BOIS 60+ €€€

TOUQUET + FIXE ENDORMANT
COULEUR 7004 ENOPTION
L 1300 : 900 + 400 ▼



TOUQUET

Existe en Chêne ou Movingui

Hauteur réalisable : 1800 à 2350

Largeur réalisable : 680 à 1000

Ud=1,1 BOIS 60+ €€

PRIORITÉ BUDGET - Bois 50

MODÈLES CONTEMPORAINS

LAQUÉE COULEUR5023
EN OPTION ▼



PATCHOULI

En Bois exotique clair

Hauteur réalisable : 2050 à 2150
Largeur réalisable : 780 à 1000

Ud=1,3 BOIS 50 €€

LAQUÉE COULEUR7016
EN OPTION ▼



CAPOEIRA

En Bois exotique clair

Hauteur réalisable : 1900 à 2150
Largeur réalisable : 780 à 1000

Ud=1,2 BOIS 50 €

LAQUÉE COULEUR7004
EN OPTION ▼



MACUMBA

En Bois exotique clair

Hauteur réalisable : 1900 à 2150
Largeur réalisable : 780 à 1000

Ud=1,1 BOIS 50 €

PRIORITÉ BUDGET BOIS 50

LE NUANCIER

STANDARD
2 faces identiques

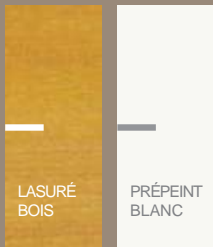

OPTION : Laquage 1 ou 2 faces identiques / ou en bicoloration



En option,
un choix illimité
de couleurs*

* Hors teintes foncées (RAL 6007, 8022, 9004, 9005, 9011, 9017)
et métallisées (RAL 1026, 9006, 9007, 2005, 2007, 3024, 3026)



PATCHOULI
Laquée couleur 7016 en option

LE SUR-MESURE BOIS

Laissez-vous guider...

① JE CHOISIS L'ESTHÉTIQUE, L'ESSENCE DE BOIS ET LA COULEUR

- ▶ Un modèle proche de mon envie
- Ou
- ▶ Ressemblant à l'existant



② J'ADAPTE À LA CONFIGURATION DE MA MAISON



③ JE CHOISIS LES OPTIONS ADAPTÉES À MON USAGE

- ▶ Châssis ouvrant
- ▶ Bouton de tirage
- ▶ Heurtoir
- ▶ Boîte aux lettres
- ▶ Bâton de maréchal

...et faites appel à un professionnel qui vous orientera dans votre projet.

4 JE PERSONNALISE

Châssis ouvrant. Il permet d'identifier le visiteur ou de garder sa maison aérée en toute sécurité

Sur-mesure illimité pour s'adapter à l'architecture de votre maison. Un plan filaire de réalisation conforte votre choix avant la commande. Voir p.92

Récupération d'une grille ancienne, sablage, métallisation et peinture, avant réintégration dans la nouvelle porte Bois

Conception d'une nouvelle grille, copie d'une ancienne, non récupérable, ou du motif personnalisé, découpe laser, métallisation et peinture au choix

De multiples options de vitrages pour laisser passer la lumière dans votre entrée. À découvrir en p. 130

Cimaise moulurée inspirée des portes Aluminium

Cimaise crénelée selon l'esthétique d'une ancienne porte de ville

Soubassement avec reproduction à l'identique d'un motif, gravé sur un nouveau panneau Bois isolant

Soubassement double avec angles arrondis

Finition lasure sur Chêne ou Bois Exotique. Finition laque avec couleur illimitée. À découvrir en p.6

Plinthes coordonnées aux cimaises

Esthétique traditionnelle et conception assurant durabilité, sécurité, performances thermiques, acoustiques et d'étanchéité des portes signées Bel'M



LE SUR-MESURE BOIS

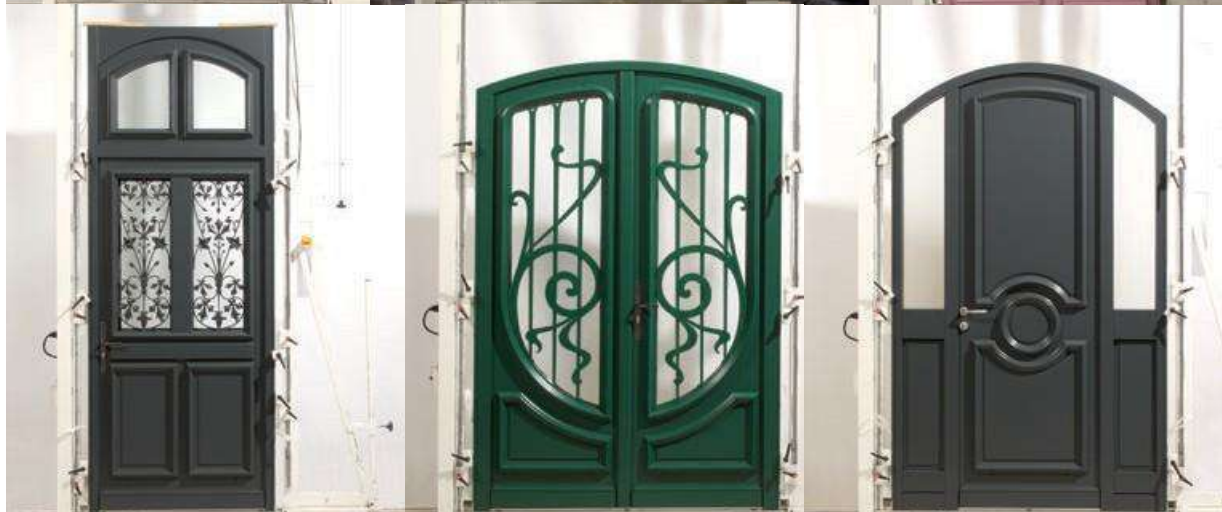

Nos savoir-faire

Une ouverture aux dimensions hors normes, une forme particulière, la volonté de posséder une entrée unique en son genre... quels que soient vos besoins, Bel'M vous apporte une solution sur-mesure à tous les niveaux, même les plus techniques, tout en conservant le charme et le style de votre façade, ainsi que vos anciennes grilles de portes si vous le désirez.



Le geste manuel du menuisier...



...avec les technologies et le confort des portes d'aujourd'hui.



Pointe inox, rebouchage et ponçage à la main avant application de la finition.



VALORISEZ VOTRE PATRIMOINE IMMOBILIER



AVANT



APRÈS

Rénovation à l'identique d'une porte ancienne en Bois.

Porte sur-mesure avec un confort amélioré en sécurité, isolation thermique, acoustique et étanchéité.

Repeinte à la couleur d'origine.

Récupération, sablage, laquage et retournement de la grille à la demande du client.



LUXEMBOURG

Luxembourg laquée couleur 5014 en option, vantail simple avec imposte répétante et châssis ouvrant H 2600 L 900
Luminaire Place des Vosges



CATALOGUE AUGMENTÉ :

Photographiez ou flashez et découvrez encore plus de contenu.



Le charme d'une grille à médaillon en noir 2100. Une exclusivité Bel'M.

SOLFÉRINO AVEC 2 FIXES VITRÉS MONTMARTRE MOVINGUI ▼



SOLFÉRINO

Existe en Chêne, Moabi ou Movingui
Hauteur réalisable : 1800 à 2350
Largeur réalisable : 680 à 1000

Ud=1,1 BOIS 80

LUXEMBOURG 2 VANTAUX LAQUÉE COULEUR 5014 EN OPTION ▼



LUXEMBOURG

Existe en Chêne, Moabi ou Movingui
Hauteur réalisable : 1800 à 2500
Largeur réalisable : 780 à 1000

Ud=1,4 BOIS 80

CHÊNECLAIR ▼



VUE INTÉRIEURE ▼



Le châssis ouvrant dans l'imposte et le vantail permet l'aération de la maison, l'entretien de la grille et le nettoyage des vitrages.

Véritables grilles en fonte d'Aluminium, sur les modèles de cette page, ici en laquées couleur gris 7016.



MONTMARTRE

Existe en Chêne, Moabi ou Movingui
Hauteur réalisable : 1800 à 2500
Largeur réalisable : 680 à 1000

Ud=1,4 BOIS 80

MONTMARTRE + IMPOSTE CINTRÉE,
LAQUÉE COULEUR 3004, GRILLES
THERMOLAQUÉES EN OPTION ▼



MONTMARTRE

Laquée couleur 7016 en option, double vantail + impostes à grilles thermolaquées et châssis ouvrants
Composition sur mesure : H 2800 L 1600



MONTMARTRE

Laquée couleur 3004 plein cintre
H 2150 L 1000





ESTAMPE

Estampe laquée couleur 7016 en option, double vantail, fixes en dormant et imposte vitrages clairs
Composition sur mesure :
H 2500 L 3000 : fixe 600 + double vantail 1800
+ fixe 600
Imposte sur linteau maçonné H 2160 x L 3000

Retrouvez ces modèles
sur belm.fr

ESTAMPE

Existe en *Chêne, Moabi ou Movingui*
Hauteur réalisable : 2350 à 2500
Largeur réalisable : 890 à 930

BOIS 80

€€€€€

CHÊNE CLAIR ▼



MAUBERT

Existe en Chêne, Moabi ou Movingui
Hauteur réalisable : 1800 à 2350
Largeur réalisable : 780 à 1000

Ud=1,4 BOIS 80    €€€€€



ESTAMPE

Estampe double vantail et grilles
laquées couleur 5011 en option
H 2500 L 1800

▲ UN OUVRANT TOUTE HAUTEUR : JUSQU'À 2,50 M SANS IMPOSTE

LAQUÉE COULEUR 7004
EN OPTION ▼



MONTPARNASSE

Montparnasse laquée
couleur 9016 en option

MONTPARNASSE

Existe en Chêne, Moabi ou Movingui
Hauteur réalisable : 1900 à 2350
Largeur réalisable : 880 à 930

Ud=1,4 BOIS 80    €€€€€

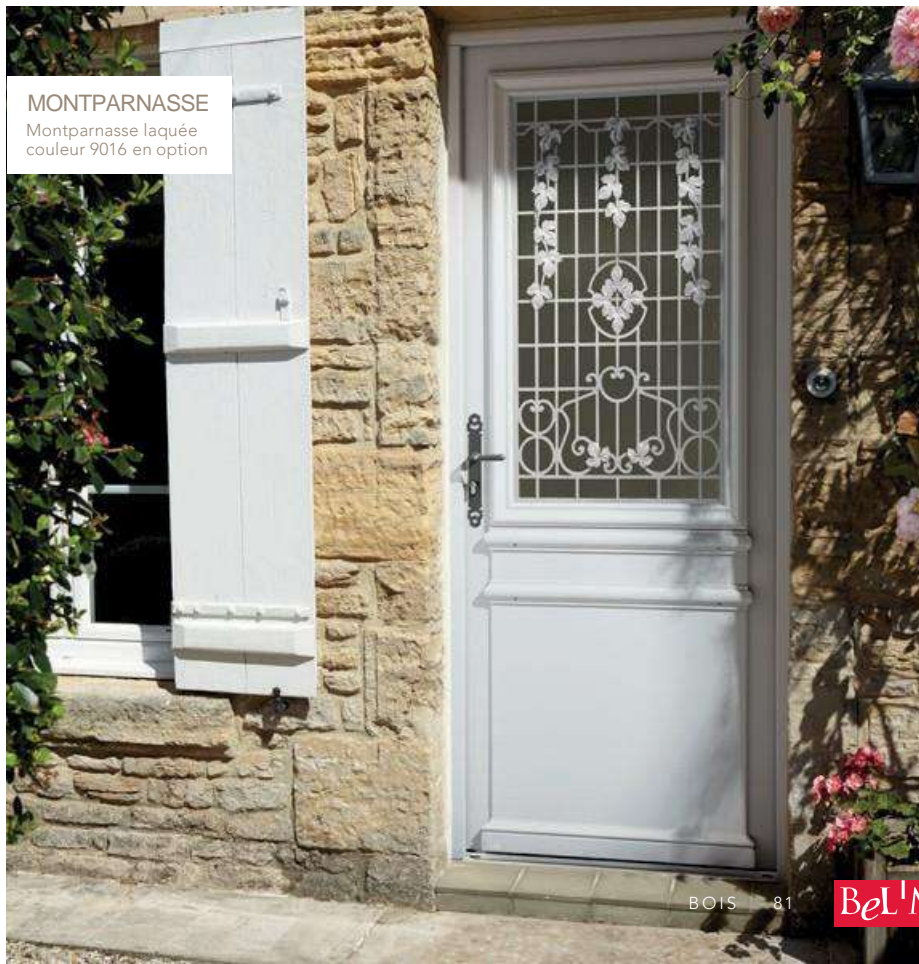

CASTELLANE

Castellane cintrée + fixes en dormant plein cintre,
laquée 7016 en option, heurtoir + bouton Gris Déco
Bel'M en option
Composition sur mesure :
H 2320 L 1390 : fixe 245 + ouvrant 900 + fixe 245

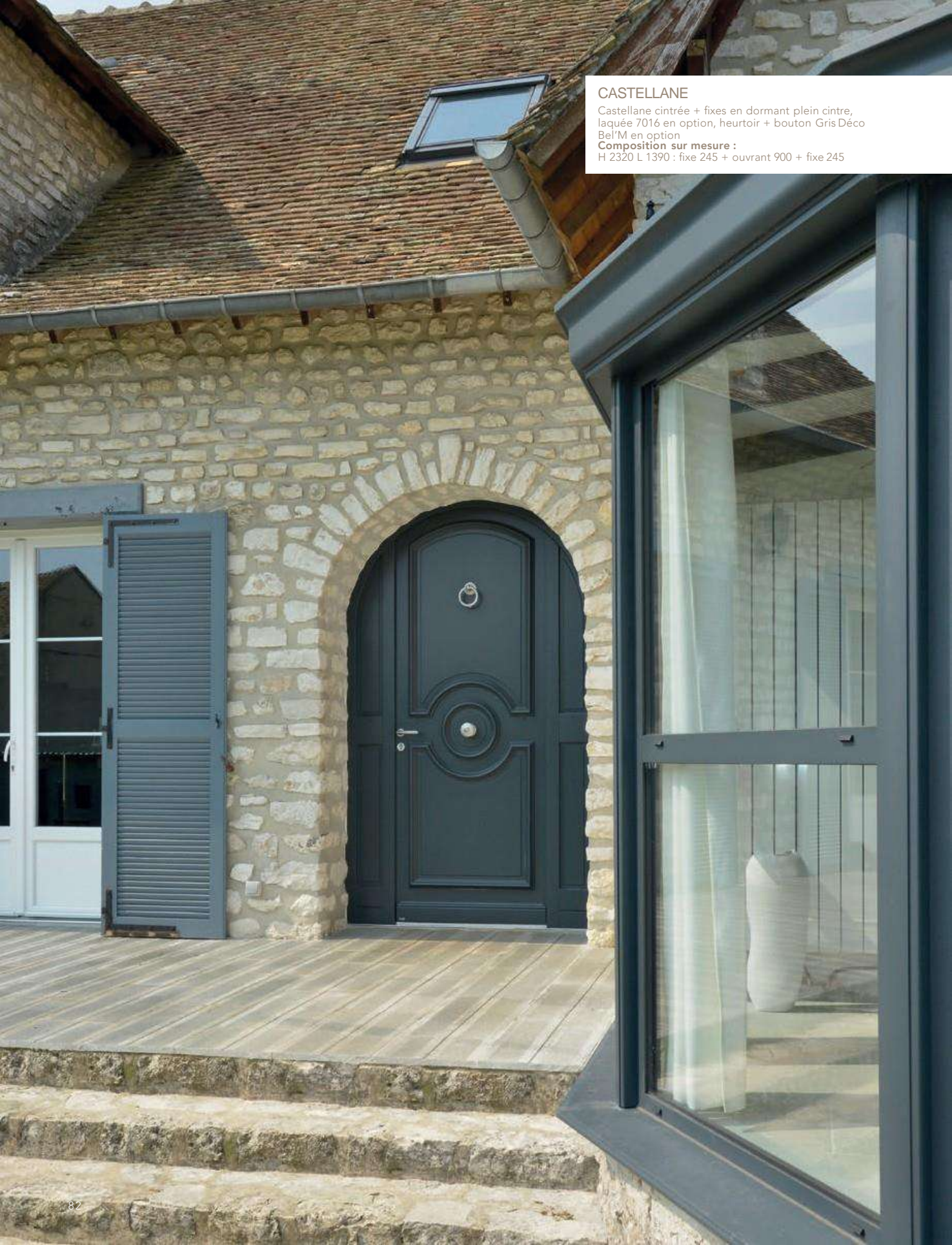

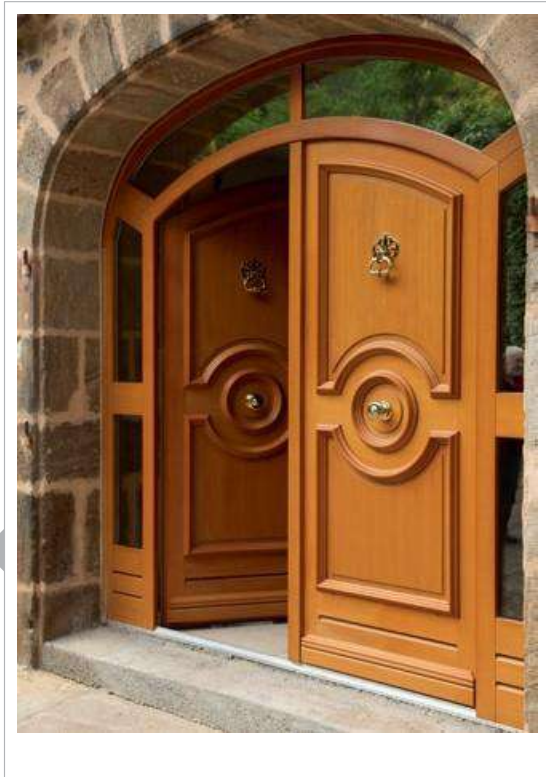

Une réalisation sur-mesure

LA PERFORMANCE ACOUSTIQUE

La majorité des portes Bois 100 et Bois 80 ont des performances acoustiques garantissant un confort phonique même dans des zones exposées aux bruits :

 Zone 3 (régions proches des couloirs aériens)

 Zone 2 (à proximité immédiate des aéroports et du trafic routier)

Ra, tr : Affaiblissement acoustique transports.

Retrouvez plus de détails page 33.



Tout le charme de moulures cossues travaillées cintrées, pour habiller le bouton central.

MOABI BOUTON ET HEURTOIR
EN OPTION ▼



AVORIAZ + SEMI-FIXE AVORIAZ MOABI
L 1300 : 900 + 400 ▼



MOVINGUI
CINTRE SURBAISSÉ ET
ACCESSOIRES FINITION LAITON
EN OPTION ▼



CASTELLANE

Existe en Chêne, Moabi ou Movingui
Hauteur réalisable : 1850 à 2350
Largeur réalisable : 630 à 980

Ud=1,2 BOIS 80  

AVORIAZ

Existe en Chêne, Moabi ou Movingui
Hauteur réalisable : 1600 à 2500
Largeur réalisable : 590 à 1000

Ud=1,1 BOIS 80  

ETEL

Laquée en couleur 7039 en option
H 2600 : ouvrant 2150 + imposte 450



LAQUÉE COULEUR GRIS 7039
ENOPTION ▼



ETEL

Existe en Chêne, Moabi ou Movingui
Hauteur réalisable : 1980 à 2250
Largeur réalisable : 780 à 930

Ud=1,7 BOIS 80 €€€

AVEC GRILLE THERMOLAQUÉES
LAQUÉE COULEUR GRIS 7017
ENOPTION ▼



REDON

Existe en Chêne, Moabi ou Movingui
Hauteur réalisable : 1850 à 2250
Largeur réalisable : 780 à 930

Ud=1,7 BOIS 80 €€€

COMORES + SEMI-FIXE COMORES
CHÊNE CLAIR
L 1400 : 900 + 500 ▼



COMORES

Existe en Chêne, Moabi ou Movingui
Hauteur réalisable : 1900 à 2250
Largeur réalisable : 780 à 1000

Ud=1,5 BOIS 80 €€€€

LAQUÉE COULEUR VERT 6021
ENOPTION ▼



MAJORQUE

Existe en Chêne, Moabi ou Movingui
Hauteur réalisable : 1900 à 2250
Largeur réalisable : 780 à 1000

Ud=1,5 BOIS 80 €€€€

CHÊNE CLAIR ▼



COURCELLES

Existe en Chêne, Moabi ou Movingui
Hauteur réalisable : 1800 à 2250
Largeur réalisable : 780 à 1000

Ud=1,5 BOIS 80 €€€€

LAQUÉE COULEUR VERT 7030
ENOPTION ▼



CAMBON

Existe en Chêne, Moabi ou Movingui
Hauteur réalisable : 1900 à 2250
Largeur réalisable : 780 à 1000

Ud=1,5 BOIS 80 €€€€



DÉNIA
Dénia avec ses grilles laquées couleur 7004 en option

LAQUÉE COULEUR 6005 EN OPTION
GRILLESUR-MESURE ▼



DÉNIA MOVINGUI PLEINCINTRE
EN OPTION ▼



NOVEL AVEC SEMI-FIXE NOVELMOABI ▼



DÉNIA

Existe en Chêne, Moabi ou Movingui
Hauteur réalisable : 1900 à 2500
Largeur réalisable : 780 à 1000

Ud=1,5 BOIS 80 NF €€€€

NOVEL

Existe en Chêne, Moabi ou Movingui
Hauteur réalisable : 1900 à 2250
Largeur réalisable : 730 à 1000

Ud=1,5 BOIS 80 NF €€€

MOVINGUI ▼



LAQUÉE COULEUR 7004
EN OPTION ▼



VUE INTÉRIEURE
CHÂSSIS OUVRANT ▼



AVEC GRILLE THERMOLAQUÉE
LAQUÉE COULEUR 6019
EN OPTION ▼



ALÉRIA

Existe en Chêne, Moabi ou Movingui
Hauteur réalisable : 1900 à 2250
Largeur réalisable : 780 à 1000

Ud=1,5 BOIS 80  



TURMEL

Existe en Chêne, Moabi ou Movingui
Hauteur réalisable : 1900 à 2250
Largeur réalisable : 730 à 1000

Ud=1,5 BOIS 80  



DJERBA

Existe en Chêne, Moabi ou Movingui
Hauteur réalisable : 1900 à 2250
Largeur réalisable : 780 à 1000

Ud=1,5 BOIS 80  



PRIORITÉ BUDGET BOIS 50

PORTES CLASSIQUES (détails page 93)



Dormant d'épaisseur
45 mm

Ouvrant de 51 mm
composé
de 2 parements Bois
séparés par
un isolant
thermique 

Moultures en Bois massif

Seuil Aluminium de 20 mm
conforme aux normes
pour personnes
à mobilité réduite 

Joint périphérique

PRIORITÉ BUDGET BOIS 50

LAQUÉE COULEUR 7004 EN OPTION ▼



VUE INTÉRIEURE ▼



GRENADA

En Bois exotique clair
Hauteur réalisable : 1900 à 2150
Largeur réalisable : 780 à 1000

Ud=1,7 BOIS 50 €€

PRIORITÉ BUDGET BOIS 50

PORTES CLASSIQUES (Se reporter à la p.93)

7004 EN OPTION. ▼



Vitrage sablé et sérigraphié noir

MÉRIDA

En Bois exotique clair

Hauteur réalisable : 1900 à 2150
Largeur réalisable : 780 à 1000

Ud=1,4 BOIS 50 €€



PIVA

Piva laquée couleur 7004 en option

PIVA

En Bois exotique clair

Hauteur réalisable : 1900 à 2150
Largeur réalisable : 780 à 1000

Ud=1,6 BOIS 50 €€€

LAQUÉE COULEUR GRIS7016
EN OPTION ▼



MADISON

En Bois exotique clair

Hauteur réalisable : 1900 à 2150
Largeur réalisable : 780 à 1000

Ud=1,1 BOIS 50 €

LASURÉEBOIS ▼



CACÉRÈS

En Bois exotique clair

Hauteur réalisable : 1700 à 2150
Largeur réalisable : 700 à 1000

Ud=1,1 BOIS 50 €

LAQUÉE COULEUR GRIS7039
EN OPTION ▼



BALADI

En Bois exotique clair

Hauteur réalisable : 1700 à 2150
Largeur réalisable : 780 à 1000

Ud=1,1 BOIS 50 €€

LASURÉEBOIS ▼



BRASILIA

En Bois exotique clair

Hauteur réalisable : 1900 à 2150
Largeur réalisable : 780 à 1000

Ud=1,3 BOIS 50 €€

LANGUEDOC MOABI + SEMI-FIXE
LANGUEDOC MOABI - L 1300 : 900 + 400 ▼



LANGUEDOC

Existe en Chêne, Moabi ou Movingui
Hauteur réalisable : 1900 à 2350
Largeur réalisable : 780 à 1000

Ud=1,4 BOIS 80 NF €€€

CORSE PLEIN CINTREEN OPTION
LAQUÉE COULEUR5010
ENOPTION ▼

CHÊNECLAIR ▼



CORSE

Existe en Chêne, Moabi ou Movingui
Hauteur réalisable : 1900 à 2350
Largeur réalisable : 780 à 1000

Ud=1,4 BOIS 80 NF €€€

MOABI ▼



SARDAIGNE
PLEIN CINTREEN OPTION
LAQUÉE COULEUR5024
ENOPTION ▼



Cimaise et moulures ouvragées participent au charme des portes Bois 80.

CATALOGUE AUGMENTÉ :

Photographiez ou flashez et découvrez encore plus de contenu.



SARDAIGNE

Existe en Chêne, Moabi ou Movingui
Hauteur réalisable : 1500 à 2250
Largeur réalisable : 580 à 1000
Sauf en chêne : 930

Ud=1,4 BOIS 60 €



CHÊNECLAIR
6 CARREAUX EN OPTION ▼



CANNELLE

Existe en Chêne, Moabi ou Movingui
Pas de prépeinture sur ce modèle

Hauteur réalisable : 1800 à 2250

Largeur réalisable : 790 à 1000

Ud=1,3

BOIS 80



NF €€€

LAQUÉE COULEUR 6005 EN
OPTION AVEC CADRE PETITS BOIS
6 CARREAUX ▼



ARZON

Existe en Chêne, Moabi ou Movingui

Hauteur réalisable : 1600 à 2350

Largeur réalisable : 580 à 1000

Ud=1,5

BOIS 60

€€

CANNELLE

Cannelle laquée couleur 6019 en option
Luminaire Belcour couleur 6019

LAQUÉE COULEUR 7004 EN
OPTION AVEC CADRE PETITS BOIS
9 CARREAUX ▼



TOURAINÉ

Existe en Chêne, Moabi ou Movingui
Hauteur réalisable : 1700 à 2250
Largeur réalisable : 780 à 930

Ud=1,5 BOIS 60 €€€



TOURAINÉ

Touraine 4 carreaux laquée
Couleur 7004 en option

MOABI AVEC CADRE PETITS BOIS
9 CARREAUX ▼



AURAY

Existe en Chêne, Moabi ou Movingui
Hauteur réalisable : 1600 à 2350
Largeur réalisable : 580 à 1000

Ud=1,5 BOIS 60 €€

VUE INTÉRIEURE
EN VERSION 6 CARREAUX
EN OPTION :
CHÂSSIS OUVRANT ▼



PRIORITÉ BUDGET BOIS 50

PORTES CLASSIQUES (détails page 93)

LORCA + SEMI-FIXE LORCA LASURÉS BOIS ▼



LORCA

En Bois exotique clair
Hauteur réalisable : 1700 à 2150
Largeur réalisable : 700 à 1000

Ud=1,5 BOIS 50 €

BOIS

L'alliance des savoir-faire menuisiers et industriels

Sur-mesure absolu

- 1- Créer son propre modèle en fonction de son envie.
- 2- Reprendre les grilles existantes de l'ancienne porte pour les adapter sur la nouvelle.

Plus de détails p.74 à 77 (sur-mesure Bois)



Plan filaire dessiné par Bel'M, selon l'esquisse du client.

Sécurité

Toutes les portes Bois sont équipées d'une serrure 5 points

Bois 50

4 rouleaux et 1 pêne

Bois 60

2 crochets, 2 rouleaux et 1 pêne

Bois 60+, Bois 80 et Bois 100

2 crochets, 2 rouleaux ou 2 pènes et 1 pêne 1/2 tour



Barillet signé Bel'M avec 5 clés et carte de réapprovisionnement

GARANTIE

5 ANS

SERRURE



Châssis ouvrant

De nombreux modèles mi-vitrés sont équipés de châssis ouvrant. Il permet d'identifier le visiteur ou de garder sa maison aérée en toute sécurité.

Performances

Par nature, le Bois est un matériau isolant thermique et acoustique. Grâce à nos conceptions, nos portes vous apportent tout le confort et la sécurité que vous attendez d'une porte d'entrée.



5 conceptions innovantes pour vous apporter le confort adapté à vos besoins

CONTEMPORAIN

TRADITIONNEL



BOIS 50



BOIS 60



BOIS 60+

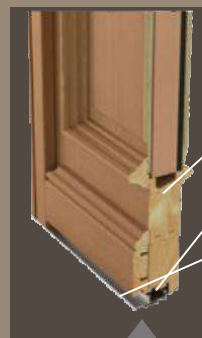

BOIS 80

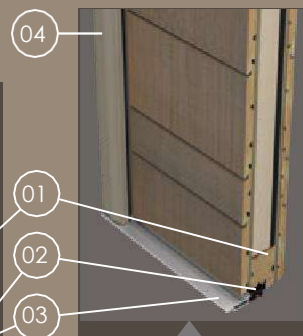

BOIS 100

	BOIS 50	BOIS 60	BOIS 60+	BOIS 80	BOIS 100
	Monobloc Priorité Budget	Menuisée	Monobloc	Menuisée	Monobloc Bois à lames
Ouvrant	Bois exotique -Isolant thermique	Chêne, Moabi, Movingui -Isolant thermique	Chêne, Movingui -Isolant acoustique -Isolant thermique	Chêne, Moabi, Movingui -Isolant acoustique -Isolant thermique	Chêne massif -Isolant acoustique -Isolant thermique
Confort					
Sécurité					

* Selon modèles

- 01 Âmes des montants et traverses en lamellé-collé dans des essences de Bois à croissance rapide qui améliorent la performance thermique.
- 02 Joint périphérique.
- 03 Seuil Aluminium de 20 mm : conforme aux normes pour personnes à mobilité réduite avec rupture de pont thermique pour les Bois 100. 
- 04 Fiches réglables en 3 dimensions à 2 broches et Bois 100 en 3 broches.

Respect de l'environnement

Le travail du Bois se fait dans le respect de l'environnement : achats issus de forêts gérées durablement, choix d'essences locales, nobles et à croissance rapide pour favoriser le renouvellement des ressources, recyclage optimisé des chutes et des déchets.



L'ACIER

L'incontournable par nature

L'Acier possède trois atouts de taille :
il séduit par sa robustesse, gage de longévité,
son prix accessible et ses performances
thermiques exceptionnelles.

Nous vous proposons ainsi des portes de qualité,
disponibles dans 2 épaisseurs (48 ou 68+),
et adaptées à tous les budgets.





Esthétique avec décors 3D, donnant du relief et du caractère à la porte.



Elle a flashé sur la maison et c'est moi qui porte les cartons. Comme j'ai acheté les fauteuils, c'est elle qui va les faire passer par la porte d'entrée ?



DÉCORS 3D SUR LA FACE
EXTÉRIÈRE GRIS 7004 EN OPTION ▼



VUE INTÉRIÈRE ▼



TOUCH

Hauteur réalisable : 1700 à 2150
Largeur réalisable : 700 à 1000

Ud=1,0 ACIER 48 €

Hauteur réalisable : 1700 à 2250
Largeur réalisable : 700 à 1000

Ud=0,72



COULEUR GRIS 2900 ▼



DÉCORS 3D SUR LA FACE
EXTÉRIÈRE GRIS 7039 EN OPTION ▼



CITY-EVO

Hauteur réalisable : 1730 à 2150
Largeur réalisable : 780 à 1000

Ud=1,4 ACIER 48 €

Hauteur réalisable : 1730 à 2250
Largeur réalisable : 780 à 1000

Ud=1,1



CITY

1800 à 2150
800 à 1000

Ud=1,4 ACIER 48 €

ACIER 48 ET 68+

disponibles avec 3 versions
d'intégration de vitrage



Parcloses PVC, Acier 48.



Parcloses Alu, Acier 68+*.



Conception «-EVO» avec vitrage
affleurant, disponible en Acier 48 et
Acier 68 + sur les modèles Abscisse,
Impala, City, Oryx, Feel et Jaguar.

* Sauf pour les versions «-EVO» avec vitrage affleurant des modèles Abscisse, Impala, City, Oryx, Feel et Jaguar, ainsi que les portes Génos, Piana et Modane également avec un vitrage affleurant.

GRIS 7039 EN OPTION ▼



ORYX-EVO*

Hauteur réalisable : 1730 à 2150
Largeur réalisable : 780 à 1000

Ud=1,4 ACIER 48 €

Hauteur réalisable : 1730 à 2250
Largeur réalisable : 770 à 1000

Ud=1,1



BLEU 5023 EN OPTION ▼



ORYX

1800 à 2150
800 à 1000

Ud=1,4 ACIER 48 €

GRIS 7035 EN OPTION ▼



PIKA

Hauteur réalisable : 1700 à 2150
Largeur réalisable : 700 à 1000

Ud=1,0 ACIER 48 €

Hauteur réalisable : 1700 à 2250
Largeur réalisable : 700 à 1000

Ud=0,72



DÉCORS 3D SIMPLES
SUR LA FACE EXTÉRIEURE
BLEU 2700 EN OPTION ▼



DÉCORS 3D SIMPLES
SUR LA FACE EXTÉRIEURE
BLANC 9016 EN OPTION ▼



VUE INTÉRIEURE ▼



CATALOGUE AUGMENTÉ :

Photographiez
ou flashez
et découvrez
encore plus
de contenu.



FEEL-EVO*

Hauteur réalisable : 1730 à 2150
Largeur réalisable : 700 à 1000

Ud=1,4 ACIER 48 €

Hauteur réalisable : 1730 à 2250
Largeur réalisable : 700 à 1000

Ud=1,1



FEEL

1880 à 2150
860 à 1000

Ud=1,4 ACIER 48 €

* Version «-EVO», avec vitrage affleurant,
voir détail page 97.



Décors 3D tout en finesse



DREAM
 Gris 7016 satiné
 Porte de garage basculante
 Dream (Novoferm Habitat)
 Marquise vitrée coordonnée Cité
 Luminaire **Brick** lignes gris 7016

DÉCORS 3D SIMPLES
 SUR LA FACE EXTÉRIEURE
 GRIS 7030 EN OPTION ▼



VUE INTÉRIEURE ▼



**L'ESTHÉTIQUE COORDONNÉE
 ENTRE VOTRE PORTE D'ENTRÉE
 ET VOTRE PORTE DE GARAGE.**

Design **Bel'M**



par **Bel'M**



par **novoferm HABITAT**

Novoferm a décliné une gamme de portes de garage inspirée du design des portes d'entrée Bel'M pour une unité esthétique du plus bel effet.

DREAM

Hauteur réalisable : 1880 à 2150
 Largeur réalisable : 800 à 1000

Ud=1,0 ACIER 48 €

Hauteur réalisable : 1880 à 2250
 Largeur réalisable : 860 à 1000

Ud=0,72 ACIER 68+ €



< 2150 x 950 mm

< 1750 x 820 mm

PANTHÈRE

Laquée couleur 7004 en option, ouvrants sur-mesure
Porte principale : 2150 x 950 mm
Porte secondaire : 1750 x 820 mm
Marquise vitrée contemporaine Cité couleur 7004
à découvrir page 122

GRIS 7004 EN OPTION ▼



VUE INTÉRIEURE
PANTHÈRE / PUMA
BICOLORATION EN OPTION ▼

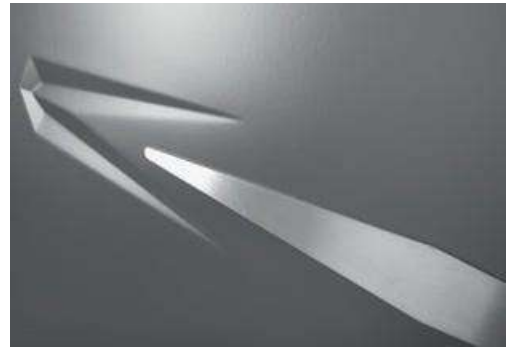

Un design exclusif signé Bel'M

Des décors postformés en relief à l'extérieur comme à l'intérieur. Décors finition Inox uniquement à l'extérieur.

PANTHÈRE

Hauteur réalisable : 1700 à 2150
Largeur réalisable : 700 à 1000

Ud=1,0 ACIER 48 €

Hauteur réalisable : 1700 à 2250
Largeur réalisable : 700 à 1000

Ud=0,72   



Options sécurité renforcée CR2 disponibles en Acier 48 et Acier 68+ selon modèles, voir p.128 et 129.



GRIS 7004 EN OPTION ▼



BLEU 5003 EN OPTION ▼



GRIS 7039 EN OPTION ▼



PUMA

Hauteur réalisable : 1700 à 2150
Largeur réalisable : 700 à 1000

Ud=1,0 ACIER 48 €

Hauteur réalisable : 1700 à 2250
Largeur réalisable : 700 à 1000

Ud=0,72   

JAGUAR-EVO*

Hauteur réalisable : 1730 à 2150
Largeur réalisable : 700 à 1000

Ud=1,4 ACIER 48 €

Hauteur réalisable : 1730 à 2250
Largeur réalisable : 700 à 1000

Ud=1,1   

JAGUAR

1800 à 2150
750 à 1000

Ud=1,4 ACIER 48 €

* Version «-EVO», avec vitrage affleurant, voir détail page 97.

GRIS 2400 EN OPTION ▼



MODANE

Hauteur réalisable : 2000 à 2150
Largeur réalisable : 700 à 1000

Ud=1,3 ACIER 48 €€

Hauteur réalisable : 2000 à 2250
Largeur réalisable : 700 à 1000

Ud=1,0 €€

GRIS 7047 EN OPTION ▼



MAZEL

Hauteur réalisable : 1700 à 2150
Largeur réalisable : 700 à 1000

Ud=1,0 ACIER 48 €

Hauteur réalisable : 1700 à 2250
Largeur réalisable : 700 à 1000

Ud=0,72 €€



Vitrage affleurant et relief inédit

BLEU 2700 EN OPTION ▼



GENOS

Hauteur réalisable : 2000 à 2150
Largeur réalisable : 700 à 1000

Ud=1,3 ACIER 48 €

Hauteur réalisable : 2000 à 2250
Largeur réalisable : 700 à 1000

Ud=1,0 €€

NOIR 2100 EN OPTION ▼



GALIBIER

Hauteur réalisable : 1900 à 2150
Largeur réalisable : 700 à 1000

Ud=1,0 ACIER 48 €

Hauteur réalisable : 1900 à 2250
Largeur réalisable : 700 à 1000

Ud=0,72 €€

CATALOGUE AUGMENTÉ :

Photographiez ou flashez et découvrez encore plus de contenu.



PIANA

Vitrage affleurant et esthétique
des bulles finement travaillées
Gris 2900
Marquise **Zénith** 1800
à découvrir p.122



GRIS 2900 EN OPTION ▼



PIANA

Hauteur réalisable : 1890 à 2150
Largeur réalisable : 700 à 1000

Ud=1,3 ACIER 48 €€

Hauteur réalisable : 1890 à 2250
Largeur réalisable : 700 à 1000

Ud=1,0

🔒 🔑 🏠 €€

BLANC 9016 EN OPTION ▼



PERTHUS

Hauteur réalisable : 1700 à 2150
Largeur réalisable : 700 à 1000

Ud=1,0 ACIER 48 €

Hauteur réalisable : 1700 à 2250
Largeur réalisable : 700 à 1000

Ud=0,72

🔒 🔑 🏠 €€

Motifs subtils et en relief

ACIER 103

BeL'M



COUGUAR

Laquée couleur 5023 en option, avec barre de tirage inox 1800 mm, poignée rosace courte et serrure à relevage en standard
Luminaire **Hugy** coordonné

BLEU 5023 EN OPTION ▼



VUE INTÉRIEURE
COUGUAR/ TIGRA
BICOLORATION EN OPTION ▼



COUGUAR

Hauteur réalisable : 1930 à 2150
Largeur réalisable : 700 à 1000

Ud=1,0 ACIER 48 €

Hauteur réalisable : 1930 à 2250
Largeur réalisable : 700 à 1000

Ud=0,72 

INSERTS FINITION INOX
EXTÉRIEUR UNIQUEMENT
BLANC 9016 EN OPTION ▼



GRIS 7047 EN OPTION ▼



GRIS 7016 EN OPTION ▼



TIGRA

Hauteur réalisable : 1850 à 2150
Largeur réalisable : 700 à 1000

Ud=1,0 ACIER 48 €

Hauteur réalisable : 1850 à 2250
Largeur réalisable : 700 à 1000

Ud=0,72 

IMPALA-EVO*

Hauteur réalisable : 2000 à 2150
Largeur réalisable : 700 à 1000

Ud=1,4 ACIER 48 €

Hauteur réalisable : 2000 à 2250
Largeur réalisable : 700 à 1000

Ud=1,1 

IMPALA

Hauteur réalisable : 1850 à 2150
Largeur réalisable : 780 à 1000

Ud=1,4 ACIER 48 €

GRIS 7016 EN OPTION ▼



ABSISCISSE-EVO*

Hauteur réalisable : 1730 à 2150
Largeur réalisable : 700 à 1000

Ud=1,4 ACIER 48 €

Hauteur réalisable : 1730 à 2250
Largeur réalisable : 700 à 1000

Ud=1,1 €€

GRIS 7004 EN OPTION ▼



ABSISCISSE

1800 à 2150
800 à 1000

Ud=1,4 ACIER 48 €

GRIS 7035 EN OPTION ▼



HEXAGONE

Hauteur réalisable : 1800 à 2150
Largeur réalisable : 800 à 1000

Ud=1,3 ACIER 48 €

Hauteur réalisable : 1800 à 2250
Largeur réalisable : 860 à 1000

Ud=1,1 €€€

Cadre de vitrage
Hexagone :
2 esthétiques différentes
selon conception.



Acier 48



Acier 68+

* Version «-EVO», avec vitrage affleurant, voir détail page 97.

ESTHÉTIQUE COORDONNÉE

Design **BeL M**



par **BeL M**



par **NOVOFERM HABITAT**

HEXAGONE

Hexagone + fixe en dormant vitré côté ferrage
laquée couleur 7016 en option

Composition sur mesure :

H 2150 - L 1300 : ouvrant 900 + fixe 400.
Porte de garage basculante Hexagone
(Novoferm Habitat)





ÉQUATION

Équation + semi-fixe Équation +
imposte vitrée en dormant

Composition sur mesure :

H 2450 : ouvrant 2150 + imposte 300

L 1300 : ouvrant 900 + semi-fixe 400



2 ATOUTS MAJEURS DES MODÈLES ACIER

LE SUR-MESURE pour répondre à tout type de rénovation : ouvrants en petites et grandes dimensions, impostes, fixes et semi-fixes au design coordonné à la porte.

L'ESTHÉTIQUE DE LA PORTE identique à l'intérieur et à l'extérieur.



Design coordonné de la porte d'entrée et de la porte de garage.

Design **BeL'M**



CATALOGUE AUGMENTÉ :

Photographiez ou flashez et découvrez encore plus de contenu.



ÉQUATION

Hauteur réalisable : 1700 à 2150
Largeur réalisable : 800 à 1000

Ud=1,0 ACIER 48 €

Hauteur réalisable : 1700 à 2250
Largeur réalisable : 860 à 1000

Ud=0,72 ACIER68+ €

Hauteur 2,25 m possible uniquement en conception Acier 68+

DELTA

Delta + semi-fixe Abscisse laqué
en gris 7039 en option
H 2150 L 1300 : ouvrant 900
+ semi-fixe 400



DELTA + SEMI-FIXE ABSCSSE
BLANC 9016 EN OPTION L 1300 : 900 + 400 ▼



DELTA

Hauteur réalisable : 1800 à 2150
Largeur réalisable : 800 à 1000

Ud=1,5 ACIER 48 €

Hauteur réalisable : 1800 à 2250
Largeur réalisable : 860 à 1000

Ud=1,1  €€

ROUGE 3004 EN OPTION ▼



TRAPÈZE

Hauteur réalisable : 2100 à 2150
Largeur réalisable : 840 à 1000

Ud=1,2 ACIER 48 €

Hauteur réalisable : 2100 à 2250
Largeur réalisable : 840 à 1000

Ud=0,93  €€

GRIS 7016 EN OPTION ▼



VUE INTÉRIEURE
BICOLORATION EN OPTION ▼



RADIAN

Hauteur réalisable : 1700 à 2150
Largeur réalisable : 800 à 1000

Ud=1,1 ACIER 48 € 

Hauteur réalisable : 1700 à 2250
Largeur réalisable : 860 à 1000

Ud=0,79  €€ 

Esthétique coordonnée de la porte d'entrée
et de la porte de garage.



Design **BeL'M**



par **BeL'M**



par **novoferm**
HABITAT



Le marché on adore, mais le moment que l'on préfère, c'est quand on passe le seuil de notre porte d'entrée !

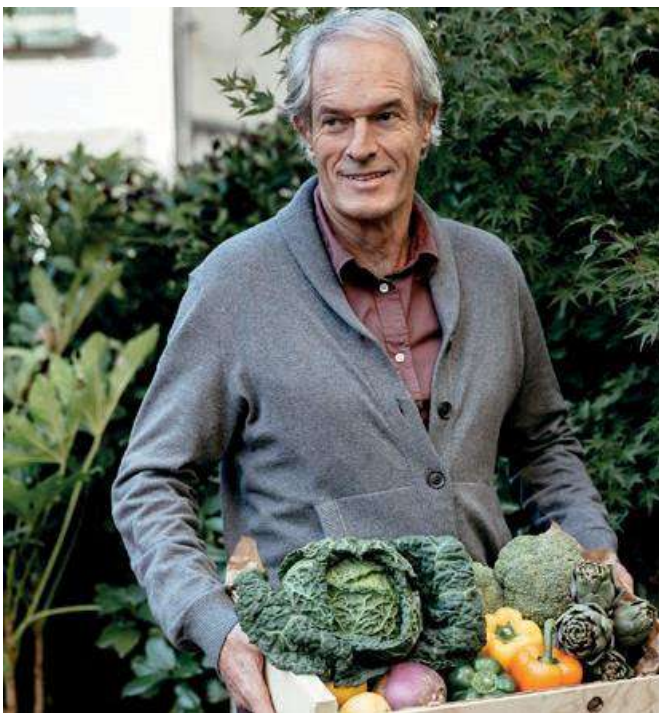

Des lignes art déco avec des performances d'aujourd'hui

GRIS 7004 EN OPTION ▼



PARALLÈLE

Hauteur réalisable : 1800 à 2150
Largeur réalisable : 760 à 900

Ud=1,4 ACIER 48 €

Hauteur réalisable : 1800 à 2250
Largeur réalisable : 760 à 1000

Ud=1,3



BLANC 9016 EN OPTION ▼



KALEA

Hauteur réalisable : 1830 à 2150
Largeur réalisable : 770 à 989

Ud=1,6 ACIER 48 €

Hauteur réalisable : 1830 à 2250
Largeur réalisable : 770 à 989

Ud=1,3



GRIS 7039 EN OPTION ▼



KAILUA

Hauteur réalisable : 1850 à 2150
Largeur réalisable : 760 à 1000

Ud=1,5 ACIER 48 €

Hauteur réalisable : 1850 à 2250
Largeur réalisable : 770 à 1000

Ud=1,2



GRIS 7016 EN OPTION ▼



NAPALI

Hauteur réalisable : 1800 à 2150
Largeur réalisable : 760 à 900

Ud=1,4 ACIER 48 €

Hauteur réalisable : 1800 à 2250
Largeur réalisable : 760 à 1000

Ud=1,3



VUE INTÉRIEURE
BICOLORATION EN OPTION ▼



Originalité et élégance
du vitrage



ARIZONA

Couleur 6013 en option,
avec poignée rosace et heurtoir
Gris Déco Bel'M en option

VERT 6013 EN OPTION
SUR MESURE COULEUR ▼



VUE INTÉRIEURE
BICOLORATION EN OPTION ▼



Options sécurité
renforcée CR2
disponibles
en Acier 48
et Acier 68+
selon modèles,
voir p.128 et 129.



ARIZONA

Hauteur réalisable : 1870 à 2150
Largeur réalisable : 730 à 1000

Ud=1,0 ACIER 48 €

Hauteur réalisable : 1870 à 2250
Largeur réalisable : 730 à 1000

Ud=0,72 ACIER68+ €

BLEU 2700 EN OPTION ▼



PAÏA

Hauteur réalisable : 1870 à 2150
Largeur réalisable : 760 à 1000

Ud=1,5 ACIER 48 €

Hauteur réalisable : 1870 à 2250
Largeur réalisable : 770 à 1000

Ud=1,1



BLEU 5003 EN OPTION ▼



PORTLAND

Hauteur réalisable : 1820 à 2150
Largeur réalisable : 760 à 1000

Ud=1,5 ACIER 48 €

Hauteur réalisable : 1820 à 2250
Largeur réalisable : 770 à 1000

Ud=1,1



ROUGE 3013 EN OPTION ▼



DENVER

Hauteur réalisable : 1850 à 2150
Largeur réalisable : 760 à 1000

Ud=1,4 ACIER 48 €

Hauteur réalisable : 1850 à 2250
Largeur réalisable : 780 à 1000

Ud=1,1



VERT 6005 SATINÉ EN OPTION ▼



ORÉGON

Hauteur réalisable : 1820 à 2150
Largeur réalisable : 760 à 1000

Ud=1,5 ACIER 48 €

Hauteur réalisable : 1820 à 2250
Largeur réalisable : 770 à 1000

Ud=1,1



BLANC 9016 EN OPTION ▼



MIAMI

Hauteur réalisable : 1850 à 2150
Largeur réalisable : 760 à 1000

Ud=1,5 ACIER 48 €

Hauteur réalisable : 1850 à 2250
Largeur réalisable : 770 à 1000

Ud=1,2



CATALOGUE AUGMENTÉ :

Photographiez ou flashez et découvrez encore plus de contenu.





GALIANO

Vert 6013 en option
Vitrage sablé et rainuré

VERT 6013 EN OPTION ▼



GALIANO

Hauteur réalisable : 1850 à 2150
Largeur réalisable : 770 à 989

Ud=1,4 ACIER 48 €

Hauteur réalisable : 1850 à 2250
Largeur réalisable : 770 à 989

Ud=1,2



GRIS 2900 EN OPTION ▼



VUE INTÉRIEURE
BICOLORATION EN OPTION ▼



BROADWAY

Hauteur réalisable : 1900 à 2150
Largeur réalisable : 760 à 1000

Ud=1,5 ACIER 48 €

Hauteur réalisable : 1900 à 2250
Largeur réalisable : 780 à 1000

Ud=1,1



LESLIE + SEMI-FIXE BABY BLANC916
L 1300 : 900 + 400 ▼



LESLIE

Hauteur réalisable : 1880 à 2150
Largeur réalisable : 740 à 989

Ud=1,0 ACIER 48 €

Hauteur réalisable : 1880 à 2250
Largeur réalisable : 740 à 989

Ud=0,72



VICTORIA + SEMI-FIXE GREENWOOD
ROUGE 3004 - L 1300 : 900 + 400 ▼



VICTORIA

Hauteur réalisable : 1900 à 2150
Largeur réalisable : 740 à 1000

Ud=1,2 ACIER 48 €

Hauteur réalisable : 1900 à 2250
Largeur réalisable : 740 à 1000

Ud=0,81



ACIER

Le meilleur rapport performance / prix

Choix dans l'esthétique

- ▶ 38 modèles, du classique au contemporain
- ▶ Sur-mesure adapté à la rénovation
- ▶ Esthétique identique extérieur et intérieur
- ▶ Bicoloration possible

Garanties

Nos innovations et essais en laboratoire permettent d'améliorer encore nos garanties sur les portes Acier.

Détails sur belm.fr pour les conditions de garantie.

ANTI-CORROSION

BRILLANCE ET COULEUR*

10 ANS

10 ANS

7 ANS

5 ANS

BLANC 9016 SATINÉ COLORIS SATINÉS COLORIS TEXTURÉS



Portes labellisées
quali steel coat
depuis 2012

Label qualité international pour l'acier peint

* Sauf pour option couleurs illimitées : brillance et couleur 3 ans.

L'esthétique coordonnée

L'harmonisation entre votre porte d'entrée et votre porte de garage.

Novoferm a décliné une gamme de portes de garage inspirées du design des portes d'entrée Bel'M pour une unité esthétique du plus bel effet.

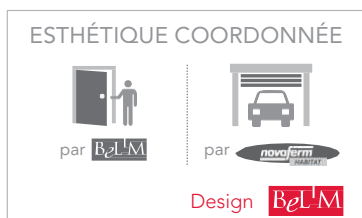

Sécurité

Toutes les portes Acier sont équipées d'une serrure 5 points

Acier 48 : 4 rouleaux et 1 pêne

Acier 68+ : 2 crochets, 2 rouleaux et 1 pêne
Barillet signé Bel'M avec 5 clés et carte de réapprovisionnement

Retrouvez toutes les options quincaillerie, vitrage et options de sécurité p.124 à 130.



2 conceptions, Acier 48 ou Acier 68+, avec un dormant Aluminium pour un entretien facilité

Un Ud porte pleine allant jusqu'à 0,72 pour une performance thermique exceptionnelle.



ACIER 48	ACIER 68+
<p>01 OUVRANT DE 48 MM et dormant Aluminium 02 Ud=1,0 03 04 48</p>	<p>01 OUVRANT DE 68 MM et dormant Aluminium 02 Ud=0,72 03 04 68+</p>
<p>PARCLOSES EN PVC*</p>	<p>PARCLOSES EN ALUMINIUM*</p>
<p>NUANCIER Monocoloration blanc en standard 18 coloris en option Couleurs illimitées en option</p>	<p>NUANCIER Monocoloration 18 couleurs en standard Bicoloration et couleurs illimitées en option</p>

01 Dormant Aluminium à rupture de pont thermique.

02 Joint périphérique sur ouvrant pour étanchéité à l'air.

03 Joint sur dormant pour étanchéité à l'eau.

04 Ouvrant composé de 2 parements Acier postformés, traités anti-corrosion, séparés par un isolant thermique (mousse polyuréthane).

Seuil Aluminium de 20 mm conforme aux normes pour personnes à mobilité réduite.
Seuil à rupture de pont thermique pour l'Acier 68+.

Fiches 2 broches réglables en 3 dimensions.

Ouverture de l'ouvrant vers l'extérieur disponible en option et selon modèles. Nous consulter.



* Sauf pour les portes en conception <<-EVO>> avec vitrage affleurant, détail en page 97.

Toute modification dimensionnelle entraîne un changement esthétique. Les visuels présentés dans le catalogue sont en conception Acier 48. Les performances thermiques (Ud) sont données à titre indicatif et sont susceptibles de varier légèrement. Consulter belm.fr pour nos dernières mises à jour.

La porte de service

ISOLE VOTRE MAISON

Trait d'union entre vos pièces de vie, votre jardin et les pièces non chauffées, la porte de service isolante garantit l'amélioration de votre isolation thermique et vous fera réaliser de vraies économies d'énergie.

Avec les portes de services Bel'M en Acier, en Bois ou en Aluminium vos accès secondaires sont robustes et bien protégés.

ALU 60



PSALINE

Hauteur réalisable : 1700 à 2250
Largeur réalisable : 700 à 1000

Ud=1,3 €



Épaisseur de panneau 60 mm
Portes thermolaquées
Bicoloration en standard



PSALBAN

Hauteur réalisable : 1700 à 2250
Largeur réalisable : 600 à 1000

Ud=1,1 €

Pour vos demandes de portes de service **ouvrant vers l'extérieur**, consultez les pages 34-35 de ce catalogue avec la porte Alu 70 Grand Trafic.

Conception identique aux portes d'entrée Aluminium 60, couleur extérieure au choix dans le nuancier standard Alu + RAL illimité p.6.

BOIS 50



PS2 ISO

Hauteur réalisable : 1700 à 2150
Largeur réalisable : 700 à 1000

Ud=1,2 €



Épaisseur de panneau 51 mm



PS3 ISO

Hauteur réalisable : 1700 à 2150
Largeur réalisable : 700 à 1000

Ud=1,1 €

Conception et nuancier identiques aux portes d'entrée Bois Priorité Budget - Bois 50 p.93.

ACIER 48



PSA1

Hauteur réalisable : 1700 à 2150
Largeur réalisable : 700 à 1000

Ud=1,0 ACIER 48 €

GRIS 2400 EN OPTION ▼



PSA3-EVO

Hauteur réalisable : 1700 à 2150
Largeur réalisable : 700 à 1000

Ud=1,1 ACIER 48 €

GRIS 7039 EN OPTION ▼



PSA5-EVO

Hauteur réalisable : 1700 à 2150
Largeur réalisable : 700 à 1000

Ud=1,1 ACIER 48 €

GRIS 7016 EN OPTION ▼



PSA2-EVO

Hauteur réalisable : 1700 à 2150
Largeur réalisable : 750 à 1000

Ud=1,2 ACIER 48 €

GRIS 7047 EN OPTION ▼



PSA4-EVO

Hauteur réalisable : 1730 à 2150
Largeur réalisable : 700 à 1000

Ud=1,4 ACIER 48 €



Vitrage affleurant



PSA2-EVO
Grande largeur de passage,
L 1000
Laquée couleur gris 7016 en option

Toutes
les portes
de cette page
sont équipées
d'une serrure
5 points.

GARANTIE
5 ANS
SERRURE



+ En option,
un choix illimité
de couleurs
100 %
personnalisable
extérieur / intérieur

Luminaires

PORTES ET LUMINAIRES, L'ART DE COORDONNER LES COULEURS

230 modèles, 26 couleurs, 10 luminaires Roger Pradier, fabricant français, autant de possibilités pour varier les coordonnés.

Les modèles exclusifs Bel'M



BRICK BULLES
Applique ou sur pied



BRICK LIGNES
Applique ou sur pied



BRICK GÉOMETRIC
Applique ou sur pied

Les contemporains



BRICK
Applique ou sur pied



HUGY
Applique



SHERLOCK
Applique ou sur pied

Les classiques



LOUIS PHILIPPE 7
Applique



BELCOUR
Applique ou sur pied



LAMPIOK
Applique



**PLACE DES VOSGES
1 ÉVOLUTION**
Applique ou sur pied

* Existe avec ou sans détection

L'accueil

BEL'M

CATALOGUE
AUGMENTÉ :
Photographiez
ou flashez
et découvrez
encore plus
de contenu.



Précurseur de l'esthétique coordonnée et du confort d'usage, **Bel'M développe des solutions d'accueil** à l'extérieur de la maison.

Bel'M propose donc une **gamme de marquises éclairantes ou non** ainsi que des marquises vitrées.

Marquises éclairantes au design exclusif



ZÉNITH

Marquise contemporaine éclairante



Marquise vitrée



CITÉ

Marquise vitrée contemporaine

Marquises ÉCLAIRANTES*

Bel'M a conçu une gamme de marquises et marquises éclairantes aux mêmes couleurs que votre porte d'entrée, faciles à poser, en accord avec l'ensemble des styles de portes d'entrée et dans 3 largeurs différentes.



ZÉNITH contemporaine

En 1300 mm laquée en gris 7016 satiné

- NUANCIER : 27 couleurs du nuancier standard Aluminium Bel'M (Voir p.6)
- ÉCLAIRAGE :
 - Protection électrique : IP 65**
 - Dalle lumineuse de 1440 lumens
 - Éclairage lumineux avec une projection conforme à la norme PMR
 - Branchement électrique réalisé grâce à un connecteur étanche: 220 V
- POSE : Possibilité de poser porte et marquise dans la même journée par une personne
- GARANTIES :
 - 3 ans sur les composants électriques
 - 10 ans sur la finition



Adaptée à toutes les régions de France (neige : zone 3 ; vent : zone 4), la marquise éclairante peut recevoir une charge supérieure à 150 kg/m².

ESTHÉTIQUE

Une conception Aluminium intégrant une dalle lumineuse pour les marquises éclairantes.



ZÉNITH contemporaine 900

Dimensions totales : 1172 x 667 mm



ZÉNITH contemporaine 1300

Dimensions totales : 1572 x 667 mm



ZÉNITH contemporaine 1800

Dimensions totales : 2072 x 667 mm

* Également disponible en version non éclairante

** Les degrés de protection (IP) sont définis par la norme française NF EN 60 - 259.

Marquises VITRÉES

Les marquises vitrées Bel'M sont en accord avec l'ensemble des styles de portes d'entrée, de différentes largeurs et coordonnées en couleur.



CITÉ contemporaine

Laquée en gris 7016

- NUANCIER : 16 couleurs du nuancier standard Alu/Acier Bel'M (*Se référer ci-dessous*)
- VITRAGE : vitrage clair trempé sécurité 4 mm
- PROFIL : Aluminium
- GARANTIES : garantie 2 ans sur la finition et le vitrage, 10 ans sur la structure

ESTHÉTIQUE

Des profils Aluminium avec vitrage

CITÉ GRIS 7004 SATINÉ



L'ART DE COORDONNER LES COULEURS

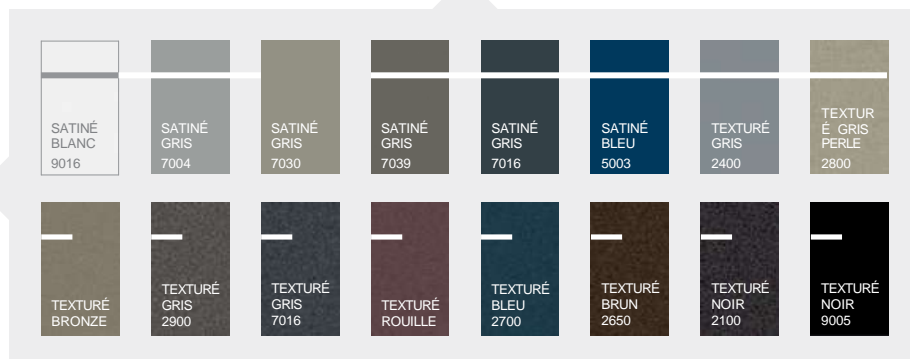

Les techniques de l'imprimerie ne permettent pas toujours de restituer très exactement la couleur réelle. La couleur de votre porte influence directement la température de sa surface et de ses accessoires (barre de tirage...). Les teintes foncées absorbent la chaleur ; en cas d'exposition directe au soleil, la porte peut atteindre des températures élevées pouvant provoquer des brûlures.

LA QUINCAILLERIE

POIGNÉES ROSACE



POIGNÉES SUR PLAQUE



POIGNÉES ET BARRES DE TIRAGE (ouverture à la clé)¹



¹ À associer obligatoirement avec une serrure automatique avec ouverture à la clé et un barillet signé Bel'M ou AXI'HOME éligible A2P*.

Si vous ne souhaitez pas d'ouverture à la clé, nous vous proposons en complément de la barre de tirage, cette poignée rosace inox courte qui fonctionne avec une serrure automatique ou à relevage (modèles aluminium) et à relevage (modèles acier).
Faisabilité : nous consulter.

AUTRES ACCESSOIRES



CATALOGUE AUGMENTÉ :

Photographiez ou flashez pour zoomer sur ces poignées, barres et quincailleries en taille supérieure.



Tableau récapitulatif des options

	Description	Aluminium			Mixte	Bois					Acier		Code	
		Alu 60	Alu 70	Alu 80	Mixte	Bois 50	Bois 60	Bois 60+	Bois 80	Bois 100	Acier48	Acier68+		
POIGNÉES	1 Poignée rosace contemporaine Gris Déco Bel'M			● (contemporaine)	● (contemporaine)	○ (contemporaine)	○ (contemporaine)	● (contemporaine)			○	○	QPR-025-GD	
	2 Poignée rosace classique Gris Déco Bel'M			● (classique)	● (classique)	○ (classique)	● (classique)	○ (classique)	● (classique)	● (Belcaste)			QPR-028-GD	
	3 Poignée rosace couleur argent												QPR-022-AR	
	4 Poignée rosace finition inox												QPR-022-IN	
	5 Poignée rosace contemporaine finition inox												QPR-026-IN	
	6 1/2 poignée rosace Design finition inox intérieur			● (domotique)						● (domotique)				QPR-023-IN
	7 Poignée rosace Design inox brossé Mozaïc			○										QPR-029-IN
	8 Poignée rosace Design inox brossé Stick	■ ○		○										QPR-030-IN
	9 Poignée rosace Design inox brossé Ligne			○										QPR-027-IN
	10 Poignée rosace couleur laiton	○ (classique)		○	selon modèle					selon modèle	●	○	○	QPR-001-LA
	11 Poignée rosace finition inox courte (à associer avec barre de tirage)											○ (Couguar)	○ (Couguar)	QPR-021-IN
	12 Poignée sur plaque Gris Déco Bel'M													QPP-005-GD
	13 Poignée sur plaque rustique					○ (classique)								QPP-001-RU
	14 Poignée sur plaque étroite finition inox													QPP-007-IN
	15 Poignée sur plaque finition inox	○		○										QPP-005-IN
	16 Poignée de sécurité sur plaque inox			○										QPP-016-IN
	17 Poignée de tirage ronde Gris Déco Bel'M	○		○	○									QPP-020-GD QPP-025-GD
	18 Poignée de tirage ronde finition inox	○		○	○									QPP-020-IN QPP-025-IN
	19 Poignée de tirage ronde finition laiton			○	●									QPP-020-LA QPP-025-LA
	20 Poignée de tirage Gris Déco Bel'M			○	○									QPP-006-GD
	21 Poignée de tirage finition inox	○		○	○							○	○	QPP-006-IN
	22 Poignée de tirage couleur laiton			○	○							○	○	QPP-023-LA
	23 Barre de tirage rectangle Gris Déco Bel'M 930 mm			▲ ○	▲ ○ MAL									QBT-009-LAQ QBT-020-LAQ
	24 Barre de tirage rectangle finition inox 1160 mm			○ (Oxygène)										QBT-007-IN
	25 Barre de tirage ronde finition inox 950 mm											*	*	QBT-003-IN
	26 Barre de tirage ronde finition inox 1800 mm			○	○	○	○	○	○	○		○ (Couguar)	○ (Couguar)	QBT-005-IN
ACCESSOIRES	27 Cadres fiches	Blanc/Argent (poignée rosace inox) Laiton (poignée couleur laiton)		Blanc/Argent (poignée rosace inox) Laiton (poignée couleur laiton)	Argent Laiton (poignée couleur laiton)	Argent Rustique Laiton (poignée couleur laiton)	Argent Laiton (poignée couleur laiton)	Argent Laiton (poignée couleur laiton)	Rustique Laiton (poignée couleur laiton)	Argent	Blanc/Argent (poignée rosace argent)	Blanc Argent (poignée rosace argent)		
	28 Boulon de châssis ouvrant Gris Déco Bel'M												QPB-003-GD	
	29 Heurtoir Gris Déco Bel'M												QHE-003-GD	
	30 Boulon Gris Déco Bel'M												QBO-002-GD	
	31 Bâton de maréchal Gris Déco Bel'M	○		○	○	○	○	○	○	○	○	○	○	QDB-001-GD
	32 Entrée de boîte aux lettres Gris Déco Bel'M	○		○	○	○	○	○	○	○				QBL-004-GD
	33 Boulon de châssis ouvrant rustique	○		○	○	○	○	○	○	○		○	○	QPB-001-RU
	34 Heurtoir rustique	○		○	○	○	○	○	○	○				QHE-002-RU
	35 Boulon rustique	○		○	○	○	○	○	○	○				QBO-005-RU
	36 Bâton de maréchal rustique	○		○	○	○	○	○	○	○				QDB-003-RU
	37 Entrée de boîte aux lettres noire													QBL-004-NO
	38 Boulon de châssis ouvrant inox													QPB-002-LA
	39 Heurtoir couleur laiton													QHE-001-LA
	40 Boulon couleur laiton													QBO-001-LA

● Des séries pour des modèles disposant d'un vitrage avec petits bois laiton
○ Engonion
▲ Des séries sur les modèles Athéna, Astéria, Kayapo, Métis, Odyssée et Héloïpolis

MAL = Disponible sur la conception Mixte à lames (page 65)
▲ Desérie sur le modèle Phosphore

Smart-Home

LA DOMOTIQUE BEL'M



Les portes Bel'M Aluminium 80 mm et Bois 100 mm* vous donnent accès dès l'entrée à la simplicité de la maison connectée**. Conservez l'esthétique de votre porte d'entrée grâce à l'intégration maximale de tous les éléments dans la conception.

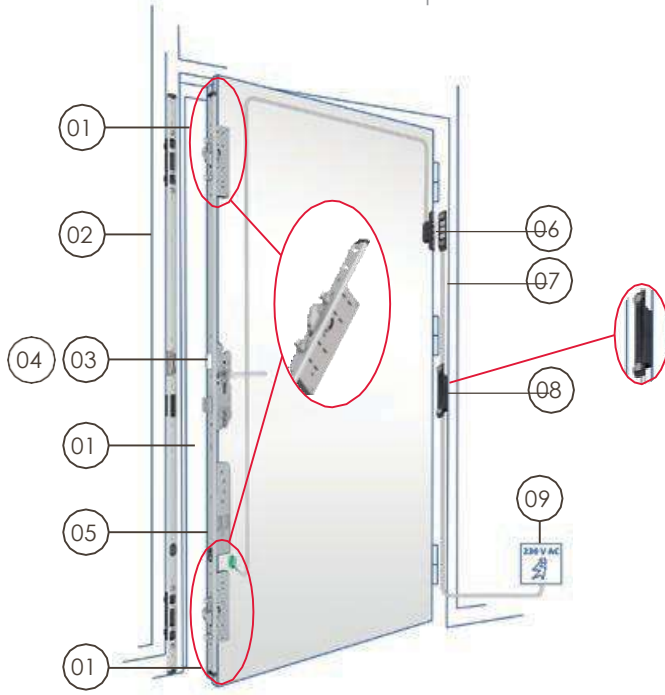

1. Points de fermeture motorisés intégrés à l'ouvrant :
 - haut & bas : blocs serrures avec 2 crochets et 4 goujons
 - centraux : 1 pêne dormant et 1 pêne 1/2 tour.
2. Gâche filante avec contact magnétique.
3. Sécurité avec fonction anti-panique : possibilité d'ouvrir la porte de l'intérieur en appuyant sur la béquille, même si elle est verrouillée de l'extérieur.
4. Ouverture à clé reste prioritaire en cas de coupure de courant.
5. Double moteur : déverrouillage rapide en moins d'1s.
6. Contacteur à plots : passage du courant et transmission des données sans câble. Dégondeage facilité.
7. Câble double-fonctions :
 - entrée contact sec pour piloter le déverrouillage de la porte (interphone, bouton-poussoir...)
 - sortie 12V pour alimenter un composant tiers (lecteur d'empreintes, micromodule domotique...)
8. Transformateur intégré au dormant.
9. Branchement 230 V.

OPTIONS



RÉCEPTEUR MULTIFONCTIONS : situé à l'intérieur de la maison, il permet de vérifier l'état de verrouillage de la serrure. Il est indispensable pour l'accès à la domotique.



MICROMODULE DELTA DORE POUR TYDOM



MICROMODULE SOMFY POUR TAHOMA

Les micromodules permettent la connexion aux box domotiques tout en donnant l'état de verrouillage de la serrure sur les smartphones ou tablettes.

DÉTAILS



CONTACTEUR À PLOTS discret et sans fil permettant le dégondeage.



2 BLOCS SERRURE : 2 crochets et 4 goujons.



Serrure motorisée à découvrir en vidéo :



6 packs d'ouverture au choix ou à cumuler



MAINS LIBRES :

Contrôle d'accès grâce à une platine d'effleurement (capteur discret sur la porte) et une des 2 cartes fournies. Pour ouvrir, il suffit de l'effleurer du coude ou du revers de la main (carte en poche) ou d'appuyer sur le bouton situé sur la carte.



BADGES :

Détecteur livré avec 3 badges enregistrables. Possibilité d'ajouter jusqu'à 200 badges.



CLAVIER À CODES :

2 codes enregistrables.



SMARTPHONE*** :

Déverrouillage de la porte à distance (sans limite d'éloignement) avec son smartphone en se connectant à une box domotique (type Tydom de Delta Dore ou TaHoma de Somfy. Box non fournie par Bel'M).



EMPREINTES DIGITALES :

50 empreintes enregistrables, facilement modifiables pour une grande liberté d'utilisation.



COMMANDES :

2 radiocommandes + 1 radiocommande maître pour la programmation. Permet également de piloter d'autres ouvertures de la maison.

Toutes les portes sont livrées avec un barillet de sécurité 3 clés + carte de réapprovisionnement.

* Portes Bel'M  option serrure motorisée disponible sur les gammes Alu 80 (sauf Oxygène) et Bois 100. Compatible uniquement avec une barre ou poignée de tirage.







** Possibilité de piloter les autres ouvertures de la maison (portes de garage, portail, etc.)

*** Nécessite un micromodule de liaison (Delta Dore ou Somfy) entre la porte et la box ainsi que le récepteur multifonctions.

La sécurité

BEL'M

Les portes Bel'M sont équipées de barillet et serrure multi-points de niveaux croissants selon les gammes.

BARILLETS	BS Barillet standard ▶ 3 clés	OU	BSB Barillet signé Bel'M En standard sur les modèles présentés avec ce picto :  ▶ 5 clés Bel'M ▶ Carte de réapprovisionnement	Barillet de sécurité AXI'HOME éligible A2P*
				
SERRURES	 <p>SR4R Serrure 5 points à relevage 4 rouleaux 1 pêne 1 pêne ½ tour</p> <p>Pour les portes Bois 50, Acier 48, Alu 60, Alu 70 et portes de service</p>	<p>SM4R Serrure manuelle¹ (à associer avec une poignée ou barre de tirage et un barillet de sécurité) 4 rouleaux, 1 pêne, 1 pêne ½ tour</p> <p>Possible sur les portes Alu 60, Mixte et Bois</p>	<p>SR2R2C Serrure 5 points à relevage En standard sur les modèles présentés avec ce picto :  2 crochets, 2 rouleaux, 1 pêne, 1 pêne ½ tour,</p> <p>Possible sur les portes Alu 60 et Acier 48</p>	<p>SA2P2C Serrure automatique à associer avec une poignée ou barre de tirage 2 boîtiers crochets et pénes + 1 pêne dormant + 1 pêne ½ tour</p> <p>Possible sur les portes Alu 80 Autres conceptions, nous consulter</p>
	++		+++	

Les options

Vous pouvez améliorer graduellement la sécurité standard de vos portes par les options suivantes.

OPTION 1 : Barillet de sécurité

Barillet de sécurité AXI'HOME éligible A2P*

- ▶ 4 clés à reproduction protégée
- ▶ Carte de propriété
- ▶ Obturation côté extérieur qui protège l'entrée de clé pour une meilleure étanchéité



OPTION 2 : Vitrage de sécurité

Vitrage de sécurité P2A ou P5A



De 6 à 27 mm suivant les gammes

Film PVB 0,76 mm

Film PVB 2 mm

4 mm

4 mm

4 mm

4 mm

OPTION 3 : Barillet et serrure multipoint A2P* renforcée

PACK SÉCURITÉ A2P* 1,2

Barillet de sécurité BKS - A2P* débrayable

- ▶ 4 clés à reproduction protégée
- ▶ Carte de propriété



SR2C2R A2P*
Serrure 5 points
2 crochets,
2 rouleaux,
1 pêne,
1 pêne ½ tour,

(serrure et barillet indissociables pour le niveau A2P*)

¹ Non réalisable sur la gamme Alu 70.

² Non réalisable sur les modèles Crystal, Oxygène, Origami, Pure, Azur, Escalé, Phosphore, Riva.



OPTION 4 : Pack Sécurité Renforcée avec équipements CR2

Les premières minutes sont déterminantes pour décourager une tentative d'effraction par un cambrioleur. **Statistiquement, un cambrioleur abandonne au bout de 5 minutes.**

Bel'M augmente la sécurité des portes* identifiées avec une conception renforcée partout où cela est nécessaire pour ralentir l'intrusion : disponible sur les portes Aluminium 80, Bois 100, Acier 48 et 68+ pleines ou avec vitrage affleurant. Incompatible avec l'option serrure motorisée.



Détail des renforts sur une porte Aluminium

	Acier 48 et Acier 68+ 	Alu 80 	Bois 100 (Modèle Belcastel) 
FICHES	3 dimensions	3 dimensions	3 broches
SYSTÈME ANTI-POUSSÉE	OUI	OUI	OUI
SERRURE DE SÉCURITÉ	2 crochets, 2 rouleaux, pêne dormant et pêne ½ tour	2 crochets, 2 pènes, pêne dormant et pêne demi-tour	2 crochets, 4 goujons, pêne dormant et pêne demi-tour
RENFORT DE BARILLET	Poignée sécurité inox à plaque avec protection de barillet	Rosace de barillet inox avec fixation traversante	Rosace de barillet inox avec fixation traversante
DORMANT PROTECTEUR AVEC RENFORT DE GÂCHE EN ALUMINIUM	-	Dormant protecteur avec renfort de gâche	-

OPTION 5 : Bloc-porte sécurité renforcée certifié CR2

Cette conception renforcée permet d'atteindre sur les portes **Alu 80 et Bois 100 (modèle Belcastel) indiquées avec  la Classe de Résistance à l'effraction de Niveau 2 (CR2)**. Ces essais sont réalisés :

- en laboratoire avec des essais normalisés avec les outils usuels des cambrioleurs : tournevis, marteaux, cales de bois et clés à molette
- par l'IFT de Rosenheim en Allemagne, organisme certifié, selon la norme européenne EN1627
- sur nos bloc-portes en configuration un vantail, avec un dormant double rainure et une pose en tunnel.



* Incompatible avec l'option serrure motorisée et dans les compositions en doubles vantaux ou avec semi-fixe.

LES VITRAGES

À chaque modèle est attribué un vitrage standard. Certaines modifications sont possibles en option (nous consulter). Les photos ci-dessous sont des exemples de vues depuis l'extérieur de la porte.



RÉFLÉCHISSANT ARGENT - Vue depuis l'extérieur, de jour.



RÉFLÉCHISSANT ARGENT - Vue depuis l'extérieur, de nuit, avec éclairage en intérieur.

Vitrage réfléchissant quand la lumière extérieure est plus forte que la lumière intérieure (devient transparent dans le cas contraire).



TRANSPARENT



IMPRIMÉ 200



GIVRÉ



THELA



POLAR BLANC



DELTA BLANC



MASTER CARRÉ



SABLÉ

Le décor est à 2 mètres du vitrage

Les vitrages sécurité

Le choix d'un vitrage sécurité permet une réelle protection supplémentaire, notamment en cas d'effraction, tant pour les biens que pour les personnes.

VITRAGE CLASSE P2A
en standard pour la majorité des modèles selon NF EN 356

Protection simple des personnes.
Un échantillon de ce vitrage (110 x 90 cm) placé horizontalement subit les chocs de 3 billes de 4,1 kg tombant d'une hauteur de 3 m. Au 3^e impact, le vitrage ne doit pas être traversé.
Certains modèles sont équipés de base d'un vitrage classe P2A.

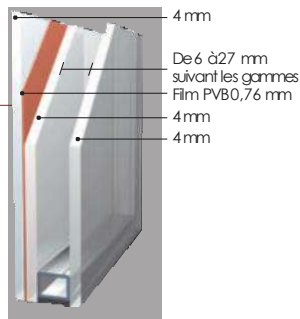

VITRAGE CLASSE P5A

Protection renforcée des personnes et retardataire d'effraction.
Un échantillon de ce vitrage (110 x 90 cm) placé horizontalement subit les chocs de 9 billes de 4,1 kg tombant d'une hauteur de 9 m. Au 9^e impact, le vitrage ne doit pas être traversé sauf sur vitrage sérigraphié ou avec décor.

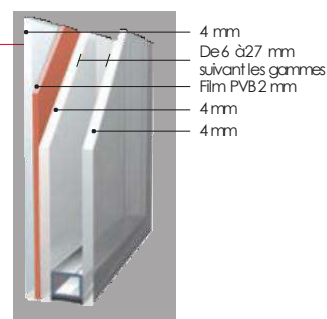

Option vitrage altitude disponible et nécessaire dès 900 m d'altitude.

Plus d'informations sur la performance thermique des vitrages sur belm.fr

MA PORTE EN SUR-MESURE

Pour apporter de la lumière ou adapter un modèle à votre maçonnerie, choisissez une composition avec imposte et/ou semi-fixe et/ou fixe en dormant.

ALUMINIUM ET

IMPOSTES



ATHÉNA
+ IMPOSTE RÉPÉTANTE



ASTÉRIA
+ IMPOSTE RÉPÉTANTE



NOÉ
+ IMPOSTE RÉPÉTANTE



NOÉ
+ IMPOSTE ARÈS
EN FAUX OUVRANT



TOTEM
+ IMPOSTE
FIXE EN DORMANT

FIXES ET SEMI-FIXES

ÉRIÉ + FIXE ET SEMI-FIXE HARDY
H 2150 L 1700



LARGEUR DE PASSAGE VANTAIL
+ SEMI-FIXE OUVERT : 1256 MM

ÉRIÉ
AVEC FIXES EN DORMANT



LARGEUR DE PASSAGE
VANTAIL OUVERT : 856 MM

Bel'M vous propose d'adapter un fixe ou un semi-fixe sur la plupart des modèles.

La largeur minimum du fixe en dormant est de 200 mm.

Avec un fixe en dormant, l'alignement des vitrages de la porte et du fixe est impossible.

IMPOSTES CINTRÉES

ODYSSÉE MIXTE 2 VANTAUX
AVEC IMPOSTE CINTRÉE



Les impostes fixes en dormant de nos modèles Mixte peuvent être cintrées.

En cas de plein cintre ou de cintre surbaissé, le jambage minimum est de 60 mm.

ACIER

► OUVRANT SUR MESURE

► Possibilité d'ajouter une imposte, fixe en dormant ou semi-fixe selon modèle.

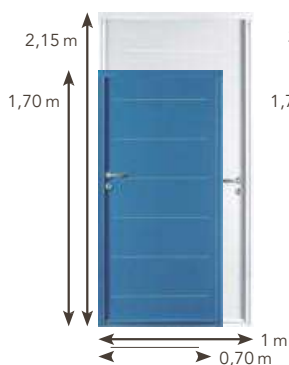

ACIER 48

Portes Acier avec dormant
ALU



ACIER 68+

Portes Acier avec dormant
ALU



ÉQUATION HAUTEUR
MAXIMUM AVEC IMPOSTE
H 2350 L 900

Au-delà de 2250 mm, possibilité de mettre une imposte de 200 à 450 mm pour une hauteur maximum porte + imposte de 2350 mm.



ÉQUATION LARGEUR MAXIMUM
AVEC FIXE H 2150 L 1600
FERRAGE UNIQUEMENT SUR DORMANT

Au-delà de 1000 mm, possibilité de mettre un fixe en dormant de 400 à 600 mm de large.

BOIS

La gamme bois est la solution qui offre les plus grandes possibilités de sur-mesure et de personnalisation, découvrez les aux pages 74 à 77.

Toute modification dimensionnelle entraîne un changement esthétique et de tarification.